

Air Conditioners

Indoor unit

SLZ-M15, M25, M35, M50, M60FA

OPERATION MANUAL	FOR USER	English
BEDIENUNGSHANDBUCH	FÜR BENUTZER	Deutsch
MANUEL D'UTILISATION	POUR L'UTILISATEUR	Français
BEDIENINGSHANDLEIDING	VOOR DE GEBRUIKER	Nederlands
MANUAL DE INSTRUCCIONES	PARA EL USUARIO	Español
ISTRUZIONI DI FUNZIONAMENTO	PER L'UTENTE	Italiano
ΕΓΧΕΙΡΙΔΙΟ ΟΔΗΓΙΩΝ ΧΡΗΣΕΩΣ	ΓΙΑ ΤΟΝ ΧΡΗΣΤΗ	Ελληνικό
MANUAL DE OPERAÇÃO	PARA O UTILIZADOR	Português
DRIFTSMANUAL	TIL BRUGER	Dansk
DRIFTSMANUAL	FÖR ANVÄNDAREN	Svenska
İŞLETME ELKİTABI	KULLANICI İÇİN	Türkçe
РУКОВОДСТВО ПО ЭКСПЛУАТАЦИИ	ДЛЯ ПОЛЬЗОВАТЕЛЯ	Русский
ПОСІБНИК З ЕКСПЛУАТАЦІЇ	ДЛЯ КОРИСТУВАЧА	Українська
РЪКОВОДСТВО ЗА ЕКСПЛОАТАЦИЯ	ЗА ПОТРЕБИТЕЛЯ	Български
INSTRUKCJA OBSŁUGI	INFORMACJA DLA UŻYTKOWNIKA	Polski
BRUKSANVISNING	FOR BRUKER	Norsk
KÄYTTÖOPAS	KÄYTTÄJÄLLE	Suomi
PROVOZNI PŘÍRUČKA	PRO UŽIVATELE	Čeština
NÁVOD NA OBSLUHU	PRE POUŽÍVATEĽA	Slovenčina
HASZNÁLATI KÉZIKÖNYV	A FELHASZNÁLÓNAK	Magyar
NAVODILA ZA UPORABO	ZA UPORABNIKA	Slovenščina
MANUAL DE UTILIZARE	PENTRU UTILIZATOR	Română
KASUTUSJUHEND	KASUTAJALE	Eesti
LIETOŠANAS ROKASGRĀMATA	LIETOTĀJIEM	Latviski
NAUDOJIMO VADOVAS	SKIRTA NAUDOTOJUI	Lietuviškai
PRIRUČNIK ZA RUKOVANJE	ZA KORISNIKA	Hrvatski
UPUTSTVO ZA RUKOVANJE	ZA KORISNIKA	Srpski

1. Turvallisuusvaroitimet.....	1	6. Langattoman kaukosäätimen hätätiläkäyttö	14
2. Osien nimet	2	7. Vianmääritys.....	14
3. Käyttö	5	8. Asennus, siirto ja tarkastus.....	16
4. Ajastin	12	9. Tekniset tiedot.....	17
5. Huolto ja puhdistus	13		

Huomautus

Fig. 1

Tämä kuvake koskee vain EU-maita.

Tämä kuvake on direktiivin 2012/19/EU artiklan 14 (tietoa käyttäjille) ja liitteen IX mukainen ja/tai direktiivin 2006/66/EY artiklan 20 (tietoa loppukäyttäjille) ja liitteen II mukainen.

MITSUBISHI ELECTRIC -tuotteesi on valmistettu korkealaatuisista materiaaleista ja osista, jotka voidaan helposti kierrättää ja/tai käyttää uudelleen. Tämä kuvake tarkoittaa sitä, että sähkö- ja elektroniikkalaitteet, paristot ja akut tulee niiden käyttöiän lopussa hävittää erillään kodin jätteistä. Jos kuvakkeen alla on kemiallinen kuvake (Fig. 1), tämä kemiallinen kuvake tarkoittaa sitä, että paristo tai akku sisältää raskasmetallia tietyssä väkevyydessä.

Tämä ilmoitetaan seuraavasti: Hg: elohopea (0,0005 %), Cd: kadmium (0,002 %), Pb: lyijy (0,004 %)

Euroopan unionin sisällä on erillisiä keräysjärjestelmiä käytettyjä sähkö- ja elektroniikkatuotteita sekä paristoja ja akkuja varten.

Hävitä tämä laite sekä paristot ja akut asianmukaisesti paikallisessa jätteenkeräys ja -hävityskeskuksessa.

Auta meitä suojelemaan elinympäristöämme!

Huomautus:

Tämän käyttöoppaan ilmaisu ”Langallinen kaukosäädin” viittaa vain tuotteeseen PAR-33MAA. Jos tarvitset tietoa toisesta kaukosäätimestä, katso tässä tuotepakkauksessa toimitettu ohjekirjaa.

1. Turvallisuusvaroitimet

- Lue ”Turvallisuusvaroitimet” ennen yksikön asentamista.
- ”Turvallisuusvaroitimet”-osiossa on erittäin tärkeitä turvallisuutta koskevia tietoja. Noudata niitä tarkasti.
- Ilmoita asennuksesta sähköjärjestelmän vastuuhenkilölle ja hanki häneltä asiaankuuluva valtuutus ennen järjestelmän kytkemistä.

Tekstissä käytetyt symbolit**⚠ Varoitus:**

Tämän varoituksen avulla esitellään varotoimenpiteet, joita tulee noudattaa käyttäjän loukkaantumisen tai hengenvaaran estämiseksi.

⚠ Huomio:

Tämän huomautuksen avulla esitellään varotoimenpiteet, joita tulee noudattaa laitteen vahingoittumisen estämiseksi.

Kuvissa käytetyt symbolit

ⓘ : Ilmoittaa osan, joka on maadoitettava.

YKSIKÖSSÄ OLEVIENTYMBOLIEN MERKITYKSET

	VAROITUS (tulipalovaara)	Tämä symboli on käytössä vain R32-kylmäaineelle. Kylmäaineen tyyppi on kirjoitettu ulkoyksikön nimilevyyn. Mikäli kylmäaineen tyyppi on R32, yksikössä käytetään syttyvää kylmäainetta. Jos kylmäainetta pääsee vuotamaan ja se pääsee kosketuksiin tulen tai lämmitysoosan kanssa, se synnyttää haitallista kaasua ja aiheuttaa tulipaloriskin.
		Lue KÄYTTÖOPAS huolellisesti ennen laitteen käyttöä.
		Huoltohenkilöstön on luettava KÄYTTÖOPAS ja ASENUSOPAS huolellisesti ennen laitteen käyttöä.
		Lisätietoa on mm. KÄYTTÖOPPAASSA ja ASENUSOPPAASSA.

⚠ Varoitus:

- Laitteet eivät ole suuren yleisön käytettävissä.
- Käyttäjä ei saa asentaa yksikköä. Pyydä jälleenmyyjää tai valtuutettua yritystä asentamaan yksikkö. Jos yksikkö on asennettu väärin, seurauksena voi olla vesivuoto, sähköisku tai tulipalo.
- Älä seiso yksikön päällä tai aseta sen päälle esineitä.
- Älä läikytä vettä yksikön päälle äläkä kosketa yksikköä märin käsin. Seurauksena voi olla sähköisku.
- Älä suihkuta paloherkkää kaasua yksikön läheisyydessä. Seurauksena saattaa olla tulipalo.
- Älä aseta kaasulämmitintä tai muuta avointa liekkiä käyttävää laitetta paikkaan, jossa se altistuu laitteesta poistuvalla ilmalla. Seurauksena saattaa olla epätavallinen palaminen.
- Älä irrota etupaneelia tai tuulettimen suojusta ulkoyksiköstä silloin, kun yksikkö on käynnissä.
- Kun huomaat merkittävän epätavallista ääntä tai värinää, pysäytä laitteen toiminta, sammuta virtakytkin ja ota yhteyttä jälleenmyyjään.
- Älä koskaan laita sormia, tikkuja tai muita esineitä ilmanottoaukkoihin tai ulostuloaukkoihin.
- Jos havaitset outoja hajuja, sammuta virtakytkin ja ota yhteyttä jälleenmyyjään. Mikäli näin ei toimita, seurauksena saattaa olla laitteen toimintavika, sähköisku tai tulipalo.
- Tätä ilmastointiyksikköä EI ole tarkoitettu lasten tai toimintarajoitteisten henkilöiden käytettäväksi ilman valvontaa.
- Pieniä lapsia on valvottava, jotta he eivät pääse leikkimään ilmastointilaitteen kanssa.
- Jos kylmäaineen kaasu vuotaa tai poistuu, pysäytä ilmastointilaitteen toiminta, tuuleta huone huolellisesti ja ota yhteyttä jälleenmyyjään.
- Laitte on tarkoitettu asiantuntijoiden tai laitteelle koulutuksen saaneiden käyttöön kauppoissa, pienteeollisuudessa ja maataloilla tai maallikoille kaupalliseen käyttöön.
- Tätä laitetta voivat käyttää 8-vuotiaat ja sitä vanhemmat lapset sekä henkilöt, joilla on rajoittuneet fyysiset, aistinvaraiset tai henkiset kyvyt tai joilla ei ole käyttöosaamista ja kokemusta, jos heitä on opetettu tai ohjattu laitteen turvallisessa käytössä ja he ymmärtävät olemassa olevat vaarat. Lapset eivät saa leikkiä laitteella. Lapset eivät saa puhdistaa ja huoltaa laitetta ilman valvontaa.
- Tätä laitetta ei ole tarkoitettu sellaisten henkilöiden käyttöön (lapset mukaan lukien), joilla on rajoittuneet fyysiset, aistinvaraiset tai henkiset kyvyt tai joilla ei ole kokemusta tai käyttöosaamista, paitsi jos heitä on opettanut tai ohjannut laitteen käytössä tällaisten henkilöiden turvallisuudesta vastuussa oleva henkilö.
- Lapsia on valvottava, jotta he eivät pääse leikkimään laitteella.
- Käytä ilmastointilaitteen asennuksen, uudelleensijoittamisen tai huollon yhteydessä kylmäaineputkien täyttämiseen vain määriteltyä kylmäainetta, josta on kirjallinen merkintä ulkoyksikössä. Älä sekoita sitä minkään muun kylmäaineen kanssa äläkä päästä ilmaa jäämään putkistoon. Jos ilma pääsee sekoittumaan kylmäaineen kanssa, se voi aiheuttaa epätavallisen korkean paineen kylmäaineputkessa ja sen seurauksena räjähdyksen tai muuta vahinkoa. Muun kuin järjestelmälle määritetyn kylmäaineen käyttäminen aiheuttaa mekaanisen vian, järjestelmän toimintahäiriön tai laiteaurion. Pahimmassa tapauksessa se voi tehdä tuotteesta vaarallisen.
- Tämä yksikkö on asennettava huoneisiin, joiden lattiapinta-ala on suurempi kuin ulkoyksikön asennusoppaassa määritetty lattiapinta-ala. Katso ulkoyksikön asennusopasta.
- Älä yritä nopeuttaa sulatusta tai puhdistaa laitetta muutoin kuin valmistajan ohjeiden mukaisesti.
- Laitetta täytyy säilyttää huoneessa, jossa ei ole jatkuvakäyttöisiä syttymislähteitä (kuten avotuli tai käytössä oleva kaasulaite tai sähkölämmitin).
- Älä puhkaise tai polta.
- Huomaa, että kylmäaineet saattavat olla hajuttomia.

1. Turvallisuusvarotoimet

⚠ Huomio:

- Älä käytä terävää esinettä painikkeiden painamiseen, sillä se saattaa vahingoittaa kaukosäädintä.
- Älä koskaan peitä tai estä sisä- tai ulkoyksikön ilmanottoaukkoja tai ulostuloaukkoja.

2. Osien nimet

■ Sisäyksikkö

	SLZ-M-FA
Tuulettimen vaiheet	3 vaihetta
Siipi	Automaattinen ja kääntö
Tuuletusaukko	–
Suodatin	Pitkäkestoinen
Suodattimen puhdistuksen merkkivalo	2 500 h
Langaton kaukosäätimen mallinumeroasetus	002

Yksikön hävittäminen

Kun haluat hävittää yksikön, ota yhteyttä jälleenmyyjään.

■ SLZ-M-FA

4-tiekattokasetti

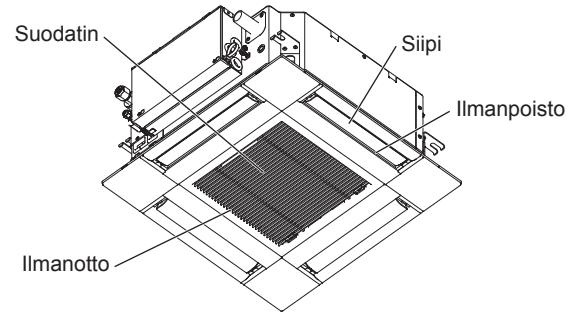

■ Langallinen kaukosäädin

Ohjaimen käyttöliittymä

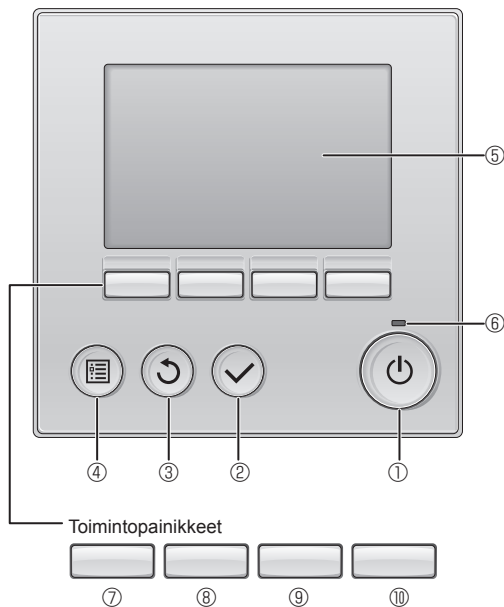

Toimintopainikkeiden toiminnot vaihtuvat näytön mukaan. Katso lisätietoja painiketoiminto-oppaasta, joka näkyy nestekidenäytön alalaidassa niille painikkeille, jotka ovat käytettävissä kyseisessä näkymässä.

Kun järjestelmää ohjataan keskitetysti, lukitun painikkeen painiketoiminto-ops ei tule näkyviin.

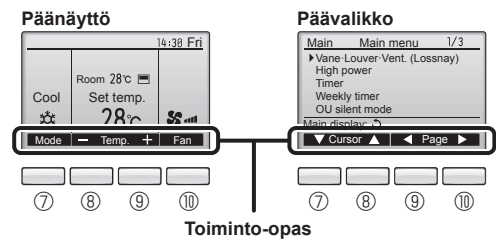

① [ON/OFF]-painike

Paina ON/OFF sisäyksikön käynnistämiseksi.

② [VALITSE]-painike

Paina asetuksen tallentamiseksi.

③ [PALAA]-painike

Paina palataksesi edelliseen näyttöön.

④ [VALIKKO]-painike

Paina päävalikon näkyviin tuomiseksi.

⑤ Taustavalaistu nestekidenäyttö

Käyttöasetukset tulevat näkyviin.

Kun taustavalo ei pala, minkä tahansa painikkeen painaminen syyttää taustavalon, joka palaa käytettävän näytön mukaan määräytyvän ajan.

Kun taustavalo ei pala, minkä tahansa painikkeen painaminen syyttää taustavalon. Painetulle painikkeelle määrättyä toimintoa ei tällöin suoriteta. (poikkeuksena [ON/OFF]-painike)

⑥ ON/OFF-merkkivalo

Tämä merkkivalo palaa vihreänä, kun yksikkö on käynnissä. Se vilkkuu, kun kaukosäädin käynnistyy tai mikäli on tapahtunut virhe.

⑦ Toimintopainike [F1]

Päänäyttö: Paina käyttötilan vaihtamiseksi.

Päävalikko: Paina kohdistimen siirtämiseksi alaspäin.

⑧ Toimintopainike [F2]

Päänäyttö: Paina lämpötilan laskemiseksi.

Päävalikko: Paina kohdistimen siirtämiseksi ylöspäin.

⑨ Toimintopainike [F3]

Päänäyttö: Paina lämpötilan nostamiseksi.

Päävalikko: Paina siirtyäksesi edelliselle sivulle.

⑩ Toimintopainike [F4]

Päänäyttö: Paina tuulettimen nopeuden muuttamiseksi.

Päävalikko: Paina siirtyäksesi seuraavalle sivulle.

2. Osien nimet

Näyttö

Päänäytöllä on kaksi erilaista tilaa: "Full" (Täysi) ja "Basic" (Perustaso). Tehdasasetus on "Full" (Täysi). Jos haluat vaihtaa "Basic" (Perustaso) -tilaan, muuta asetus päänäytön asetuksista. (Katso kaukosäätimen mukana toimitettua käyttöopasta.)

<Full (Täysi) -tila>

* Kaikki kuvakkeet ovat näkyvissä selitystä varten.

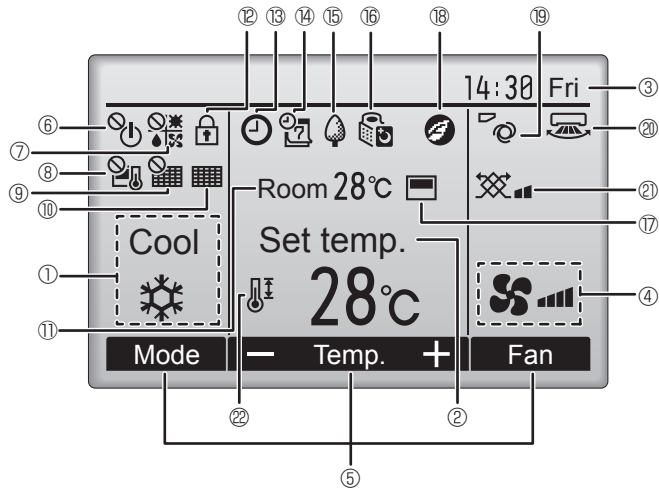

<Perustila>

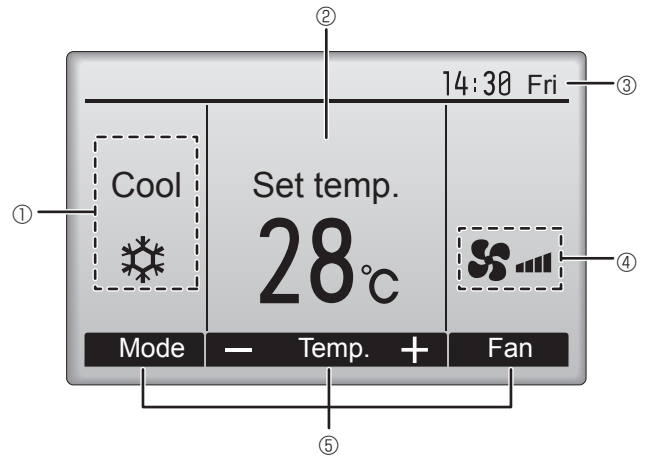

① Käyttötila

Sisäyksikön käyttötila näkyy tässä.

② Esiasetettu lämpötila

Esiasetettu lämpötila näkyy tässä.

③ Kello (katso asennusopas)

Tämänhetkinen kellonaika näkyy tässä.

④ Tuulettimen nopeus

Tuulettimen nopeusasetus tulee näkyviin tähän.

⑤ Painikkeiden toiminto-opas

Painikkeet ja niiden toiminnot näkyvät tässä.



Tulee näkyviin, kun käynnistys- ja sammutustoimintoa hallitaan keskitetysti.



Tulee näkyviin, kun käyttötilaa hallitaan keskitetysti.



Tulee näkyviin, kun esiasetettua lämpötilaa hallitaan keskitetysti.



Tulee näkyviin, kun suodattimen nollaustoimintoa hallitaan keskitetysti.



Ilmaisee, kun suodatin tarvitsee kunnossapitotoimia.

⑪ Huoneen lämpötila (katso asennusopasta)

Huoneen tämänhetkinen lämpötila näkyy tässä.



Tulee näkyviin, kun painikkeet on lukittu.



Tulee näkyviin, kun ON/OFF-ajastin, yöviivästys tai automaattisen sammutuksen ajastin on käytössä.



Tulee näkyviin, kun keskitetty hallintajärjestelmä on poistanut ajastimen käytöstä.



Tulee näkyviin, kun viikoittainen ajastin on käytössä.



Tulee näkyviin, kun yksiköitä käytetään energiansäästötilassa. (Ei esiinny kaikissa sisäyksikkömalleissa)



Tulee näkyviin, kun ulkoyksiköitä käytetään hiljaisessa tilassa.



Tulee näkyviin, kun kaukosäätimen termistori aktivoidaan valvomaan huoneen lämpötilaa (⑪).

☞ tulee näkyviin, kun sisäyksikön termistori aktivoidaan valvomaan huoneen lämpötilaa.



Tulee näkyviin, kun yksiköitä käytetään energiansäästötilassa 3D i-see -sensorin kanssa.



Ilmaisee siivekeasetusta.



Ilmaisee tuuletusaukkoasetusta.



Ilmaisee tuuletusasetusta.



Tulee näkyviin, kun esiasetettu lämpötilaväli on rajoitettu.

Suurin osa asetuksista (pois lukien ON/OFF, tila, tuulettimen nopeus ja lämpötila) voidaan määrittää valikonäytöstä. (Katso kaukosäätimen mukana toimitettua käyttöopasta.)

2. Osien nimet

■ Langaton kaukosäädin

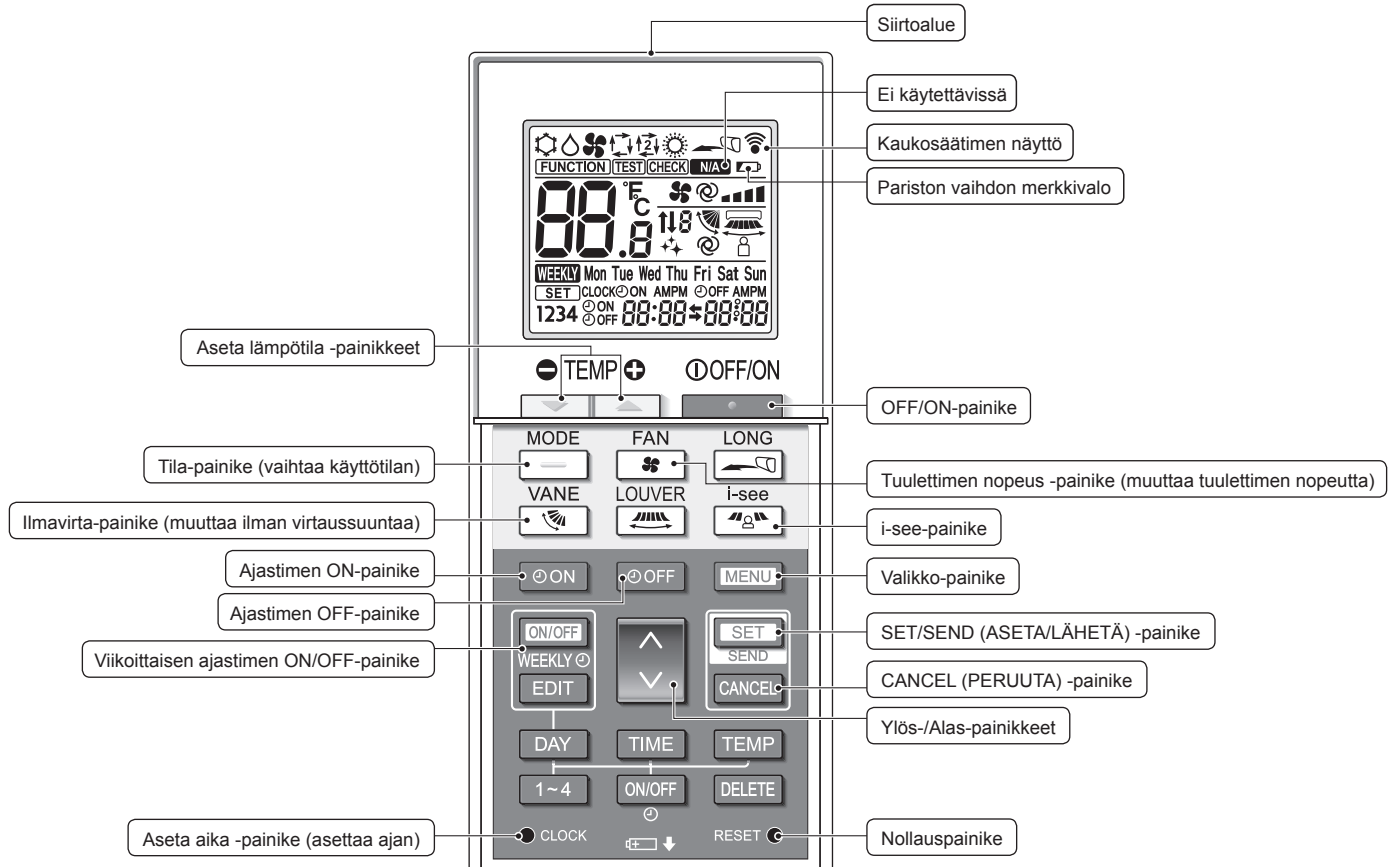

Käyttötila

- Viileä
- Kuiva
- Tuuletin
- Automaattinen (yksi asetusarvo)
- Lämpö
- Automaattinen* (kaksi asetusarvoa)

* Alkuperäinen asetus on välttämätön. Katso asennusopas

Lämpötila-asetus

Lämpötilayksikön vaihtaminen on mahdollista. Katso lisätietoja asennusoppaasta.

Siivekeasetus

Vaihe 1 Vaihe 2 Vaihe 3 Vaihe 4 Vaihe 5 Kääntö Automaattinen

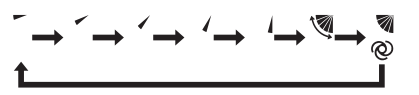

Ei käytettävissä

Tulee näkyviin, kun on valittu toiminto, jota ei tueta.

Pariston vaihdon merkikvalo

Tulee näkyviin, kun pariston jäljellä oleva jännite on alhainen.

Tuulettimen nopeusasetus



3D i-see -sensori (ilmankierto)

Oletus Suora Epäsuora

Kun Suora tai Epäsuora on valittuna, siivekkeen asetukseksi määritetään "Auto" (Automaattinen).

2. Osien nimet

Huomautukset (vain langaton kaukosäädin):

- Kun käytät langatonta kaukosäädintä, osoita sillä sisäyksikössä olevaa vastaanotinta.
- Jos kaukosäädintä käytetään noin 2 minuutin sisällä siitä, kun virtaa on alettu syöttää sisäyksikköön, sisäyksikkö voi antaa piippausäänen kahdesti samalla, kun yksikkö suorittaa automaattista alkutarkistusta.
- Sisäyksikkö antaa piippausäänen sen vahvistamiseksi, että kaukosäätimestä siirretty signaali on vastaanotettu. Signaaleja voidaan vastaanottaa jopa noin 7 metrin päästä suoraan sisäyksiköstä alueelle, joka on 45° yksikön vasemmalle ja oikealle puolelle. Kuitenkin ympärillä oleva valaistus, kuten loistelamput ja voimakkaat valot, voivat vaikuttaa sisäyksikön kykyyn vastaanottaa signaaleja.
- Jos sisäyksikön vastaanottimen lähetyvillä oleva käytön merkkivalo vilkkuu, yksikön toiminta on tarkastettava. Pyydä jälleenmyyjältä ohjeita tämän tarkastuksen suorittamisesta.
- Käsittele kaukosäädintä varovaisesti! Älä pudota kaukosäädintä tai altista sitä voimakkaalle iskuille. Älä myöskään kastele kaukosäädintä tai jätä sitä paikkaan, jonka kosteustaso on korkea.
- Kaukosäätimen katoamisen estämiseksi asenna kaukosäätimen mukana toimitettu pidike seinälle ja varmista aina käytön jälkeen, että laitat kaukosäätimen pidikkeeseen.
- Jos langatonta kaukosäädintä käyttäessäsi sisäyksikkö antaa piippausäänen 4 kertaa, vaihda automaattiseksi tila-asetukseksi AUTO (yksi asetusarvo) tai AUTO (kaksi asetusarvo). Katso lisätietoja mukana olevasta huomautuksesta (A5-arkki) tai asennusoppaasta.

■ Ulkoyksikkö

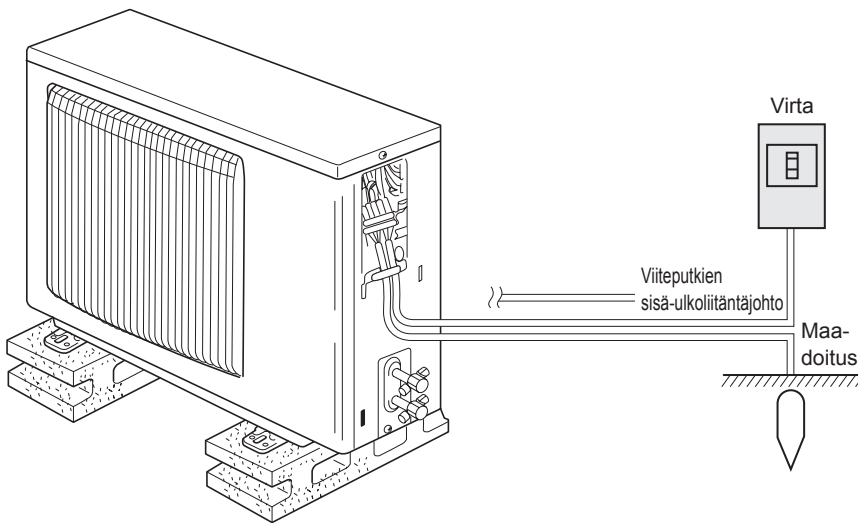

Paristojen asennus/vaihto

1. Irrota yläsuojus, aseta kaksi LR6 AA -paristoa paikoilleen ja asenna sitten yläsuojus takaisin.

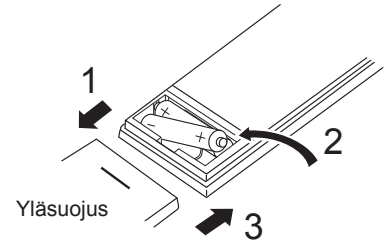

Kaksi LR6 AA -paristoa
Aseta ensin kummankin pariston negatiivinen (-) pää paikalleen.
Asenna paristot oikein päin (+, -)!

2. Paina nollauspainiketta.

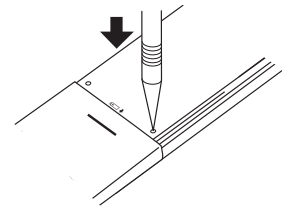

Paina nollauspainiketta esineellä, jossa on kapea pää.

3. Käyttö

- Jos haluat lisätietoja käyttötavoista, katso kaukosäätimen mukana toimitettua käyttöopasta.

3.1. Virran käynnistäminen ja sammuttaminen

[ON]

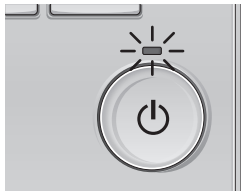

Paina [ON/OFF]-painiketta.
ON/OFF-merkkivalo palaa vihreänä,
ja laite käynnistyy.

[OFF]

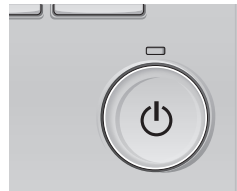

Paina uudelleen [ON/OFF]-painiketta.
ON/OFF-merkkivalo sammuu, ja
toiminta lakkaa.

Huomautus:

Vaikka painaisitkin ON/OFF-painiketta välittömästi sen jälkeen, kun käynnissä oleva toiminto on sammutettu, ilmastointilaitte käynnistyy vasta noin 3 minuutin kuluttua.

Tämän tarkoituksena on estää sisäisten osien vahingoittuminen.

3. Käyttö

■ Käyttötilan muisti

	Kaukosäätimen asetus
Käyttötila	Käyttötila ennen virran sammuttamista
Esiasetettu lämpötila	Esiasetettu lämpötila ennen virran sammuttamista
Tuulettimen nopeus	Tuulettimen nopeus ennen virran sammuttamista

■ Asetettavissa ole esiasetettu lämpötilaväli

Käyttötila	Esiasetettu lämpötilaväli
Cool/Dry (Viileä/Kuiva)	19–30 °C
Lämpö	17–28 °C
Automaattinen	19–28 °C
Tuuletin/ilmanvaihto	Ei asetettavissa

3.2. Tilan valinta

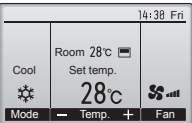



Paina [F1]-painiketta mennäksesi käyttötilat läpi seuraavassa järjestyksessä: "Cool" (Viileä), "Dry" (Kuiva), "Fan" (Tuuletin), "Auto" (Automaattinen) ja "Heat" (Lämpö). Valitse haluamasi käyttötila.

 Viileä

 Kuiva

 Tuuletin

 Auto-
maattinen

 Lämpö

• Näytössä eivät näy käyttötilat, jotka eivät ole käytettävissä liitetyissä sisäyksikkömalleissa.

Mitä vilkkuva tilakuvake tarkoittaa

Tilakuvake vilkkuu, kun muut saman kylmäainejärjestelmän (yhdistetty samaan ulkoyksikköön) sisäyksiköt ovat jo käynnissä toisessa tilassa. Tällöin saman ryhmän muita yksiköitä voidaan käyttää vain samassa tilassa.

Tietoja monikäyttöisestä ilmastointilaitteesta (ulkoyksikkö: MXZ-sarja)

- Monikäyttöinen ilmastointilaitte (ulkoyksikkö: MXZ-sarja) voi yhdistää kaksi sisäyksikköä tai useampia sisäyksiköitä yhteen ulkoyksikköön. Kapasiteetin mukaan 2 yksikköä tai useampia yksiköitä voi toimia samanaikaisesti.
- Jos 2 tai useampaa sisäyksikköä yritetään käyttää 1 ulkoyksikön kanssa samanaikaisesti siten, että toista käytetään jäähdytykseen ja toista lämmitykseen, järjestelmä käyttää aiemmin toimivan sisäyksikön toimintatilaa. Muut sisäyksiköt, joiden toiminta alkaa myöhemmin, eivät voi toimia, mikä ilmaistaan vilkkuvalla merkkivalolla. Tässä tapauksessa kaikki sisäyksiköt on asetettava samaan toimintatilaan.
- Sisäyksikkö, joka toimii "Auto" (Automaattinen) -tilassa, ei ehkä voi siirtyä toimintatilaan "Cool"/"Heat" (Jäähdytys/Lämpö), jolloin se siirtyä valmiustilaan.
- Kun sisäyksikön toiminta alkaa samalla kun ulkoyksikköä sulatetaan, kuluu jokusia minuutteja (enintään 15 minuuttia), ennen kuin lämmintä ilmaa alkaa puhaltua ulos.
- Lämmitystoimintoa käytettäessä käyttämättömän sisäyksikön lämpeneminen tai virtaavan kylmäaineen ääni eivät ole merkkejä toimintahäiriöstä. Se johtuu siitä, että kylmäainetta virtaa jatkuvasti sisäyksikköön.

Automaattinen käyttö

- Asetetun lämpötilan mukaisesti jäähdytystoiminto käynnistyy, mikäli huoneen lämpötila on liian kuuma, ja lämmitystoiminto käynnistyy, mikäli huoneen lämpötila on liian kylmä.

- Mikäli automaattisen käytön aikana huoneen lämpötila muuttuu ja pysyy 15 minuuttia vähintään 2 °C asetetun lämpötila-arvon yläpuolella, ilmastointilaitte siirtyy viileään tilaan. Samaan tapaan jos huoneen lämpötila pysyy 15 minuuttia vähintään 2 °C asetetun lämpötila-arvon alapuolella, ilmastointilaitte siirtyy lämmitystilaan.

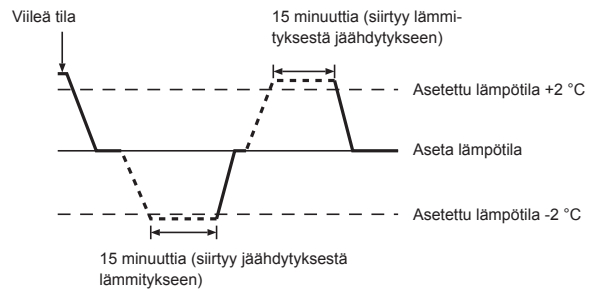

3.3. Lämpötila-asetus

<Viileä, Kuiva, Lämpö ja Automaattinen>

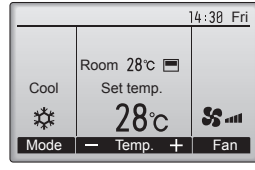

F1 F2 F3 F4

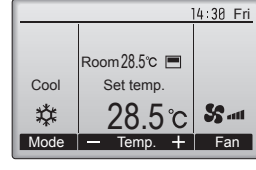

Esimerkinäyttö
(Celsius-asteet 0,5 asteen välein)

F1 F2 F3 F4

Paina [F2]-painiketta pienentääksesi esiasetettua lämpötilaa ja paina [F3]-painiketta lisätäksesi sitä.

- Katso sivulla 6 olevasta taulukosta lämpötilavälit, jotka voidaan asettaa eri käyttötiloille.
- Esiasetettua lämpötilaväliä ei voida määrittää Tuuletin/ilmanvaihtotoiminnolle.
- Esiasetettu lämpötila näytetään joko Celsius-asteina 0,5 tai 1 asteen välein tai Fahrenheit-asteina sisäyksikkömallin ja kaukosäätimen näyttötila-asetuksen mukaan.

3. Käyttö

3.4. Tuulettimen nopeusasetus

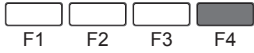
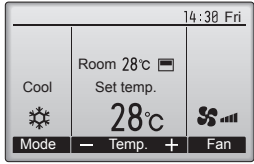

Paina [F4]-painiketta käydäksesi läpi tuulettimen nopeudet seuraavassa järjestyksessä.

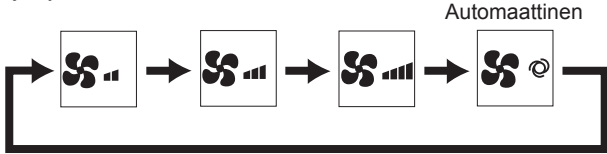

- Käytettävissä olevat tuulettimen nopeudet vaihtelevat yhdistettyjen sisäyksikkömallien mukaan..

Huomautukset:

- Käytettävissä olevien tuulettimen nopeuksien määrä vaihtelee yhdistetyn yksikön tyyppin mukaan.
- Seuraavissa tapauksissa yksikön aikaansaama todellinen tuulettimen nopeus eroaa kaukosäätimen näytöllä näkyvästä nopeudesta.
 - Kun näyttö on ”STAND BY” (LEPOTILA)- tai ”DEFROST” (HUURTEENPOISTO) -tilassa.
 - Kun lämmönvaihtimen lämpötila on matala lämmitystilassa. (esimerkiksi välittömästi lämmitystoiminnon käynnistyttyä)
 - HEAT (LÄMPÖ) -tilassa silloin, kun huoneen lämpötila on korkeampi kuin lämpötila-asetus.
 - Kun yksikkö on DRY (KUIVA) -tilassa.

3.5. Ilman virtaussuunta -asetus

3.5.1 Päävalikon selaaminen

<Päävalikon avaaminen>

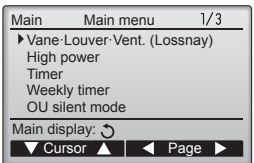

Paina [VALIKKO]-painiketta. Päävalikko tulee näkyviin.

<Kohteen valinta>

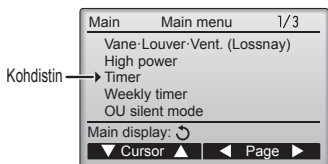

Paina [F1] kursorin siirtämiseksi alaspäin. Paina [F2] kursorin siirtämiseksi ylöspäin.

<Sivujen selaaminen>

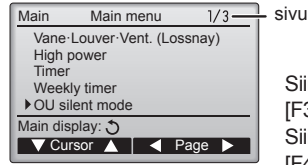

Siirry edelliselle sivulle painamalla [F3].
Siirry seuraavalle sivulle painamalla [F4].

<Asetusten tallentaminen>

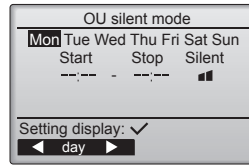

Valitse haluamasi kohde ja paina sitten [VALITSE]-painiketta.

Näkyviin tulee näyttö, jossa valitun kohteen asetus määritetään.

<Päävalikko-näytön sulkeminen>

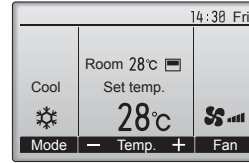

Sulje päävalikko ja palaa päänäyttöön painamalla [PALAA]-painiketta.

Jos painikkeisiin ei kosketa 10 minuuttiin, näyttö palaa automaattisesti päänäyttöön. Tallentamattomat asetukset menetetään.

<Tukemattomien toimintojen näyttö>

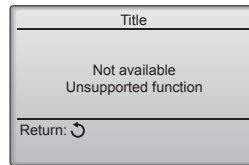

Vasemmalla oleva viesti tulee näkyviin, mikäli käyttäjä valitsee toiminnon, jota vastaava sisäyksikkömalli ei tue.

3. Käyttö

3.5.2 Siiveke-Tuulet.

<Valikon avaaminen>

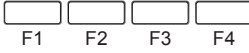
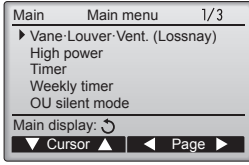

<Siivekeasetus>

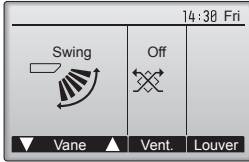

Valitse "Vane-Louver-Vent. (Lossnay)" (Siiveke · Tuuletusaukko · Ilmanvaihto (Lossnay)) päävalikosta (katso sivua 7) ja paina [VALITSE]-painiketta.

Paina [F1]- tai [F2]-painiketta ja selaa siivekkeen asetusvaihtoehtoja: "Step 1", "Step 2", "Step 3", "Step 4", "Step 5", "Swing" ja "Auto" ("Vaihe 1", "Vaihe 2", "Vaihe 3", "Vaihe 4", "Vaihe 5", "Kääntö" ja "Automaattinen").
Valitse haluamasi asetus.

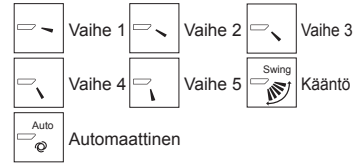

Määritä siivekkeet liikkumaan automaattisesti ylös ja alas valitsemalla "Swing" (Kääntö). Kun siivekkeelle on määritetty asetus välillä "Step 1" (Vaihe 1) – "Step 5" (Vaihe 5), siiveke on kiinteästi valitussa kulmassa.

<Paluu päävalikkoon>

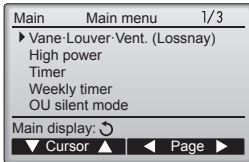

Palaa päävalikkoon painamalla [PALAA]-painiketta.

Huomautukset:

- Kääntötoiminnon aikana näytöllä näkyvä suuntamerkintä ei muutu samaan tahtiin yksikön suuntasivekkeiden kanssa.
- Käytävissä olevat suunnat määräytyvät yhdistetyn yksikön tyyppin mukaan.
- Seuraavissa tapauksissa todellinen ilman virtaussuunta eroaa kaukosäätimen näytöllä ilmoitetusta suunnasta.
 1. Kun näyttö on "STAND BY" (LEPOTILA)- tai "DEFROST" (HUURTEENPOISTO) -tilassa.
 2. Välittömästi lämmitystilän käynnistyksen jälkeen (jolloin järjestelmä odottaa tilan vaihtamisen vaikutuksen alkamista).
 3. Lämmitystilassa silloin, kun huoneen lämpötila on korkeampi kuin lämpötila-asetus.

< Kiinteän ylös-/alaspäin suuntautuvan ilmavirran määrittäminen >

Huomautukset:

- Yhdistettävä ulkoyksikkö määrittää, voidaanko tätä toimintoa määrittää
- SLZ-M-FA-sarja: vain tietty ulostuloaukko voidaan määrittää kiinteästi tiettyyn suuntaan alla olevien ohjeiden mukaisesti. Kun asetus on määritetty kiinteäksi, vain määritetyssä ulostuloaukossa käytetään kiinteää asetusta aina, kun ilmastointilaitte käynnistetään. (Muut ulostuloaukot noudattavat kaukosäätimen YLÖS-/ALASPÄIN suuntautuvan ilman asetusta.)
- Sanan selitys
 - "Refrigerant address No." (Kylmäaineosoite) ja "Unit No." (Yksikköno) ovat numeroita, jotka on annettu kaikille ilmastointilaitteille.
 - "Ulostuloaukon nro" on numero, joka on annettu kullekin ilmastointilaitteen ulostuloaukolle. (Katso alla olevaa kuvaa.)
 - "Ylös-/alaspäin suuntautuva ilma" on suunta (kulma), joka määritetään kiinteäksi.

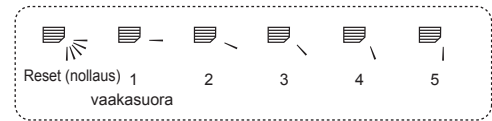

Vaakasuuva ilmavirta



Alaspäin suuntautuva

Kaukosäätimen asetus

Tämän ulostuloaukon ilman virtaussuuntaa ohjaa kaukosäätimen ilman virtaussuunta-asetus.

Kiinteä

Tämän ulostuloaukon ilman virtaussuunta on määritetty kiinteäksi.
* Kun se on kylmä suoran ilmavirtauksen vuoksi, ilmavirtauksen suuntaa voidaan määrittää kiinteästi vaakasuuoraksi, jotta suora ilmavirtaus vältetään.

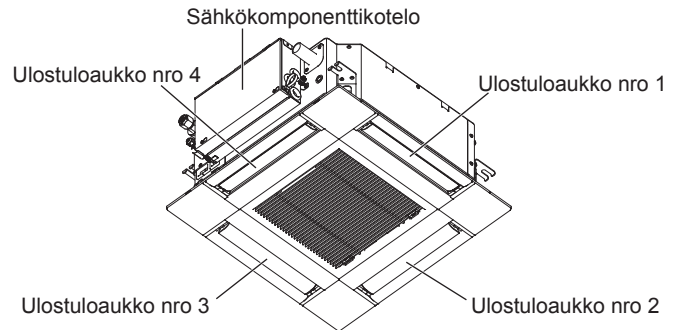

Huomautus:

Ulostuloaukon nro ilmaistaan kunkin ilman ulostuloaukon molemmissa päissä olevien urien määrällä. Aseta ilmanvirtaussuunta pitämällä samalla silmällä tietoja, jotka näkyvät kaukosäätimen näytössä.

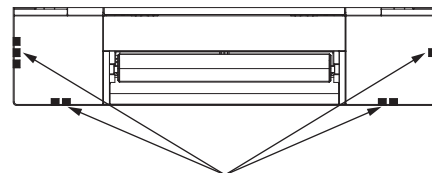

Ilmanpoistoaukon tunnistusmerkinnät

3. Käyttö

Manuaalinen siivekekulma (langallinen kaukosäädin)

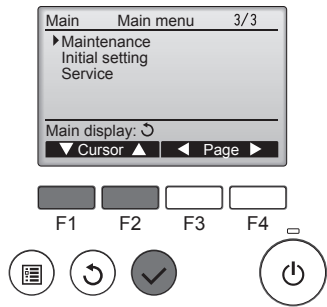

① Valitse "Maintenance" (Ylläpito) päävalikosta (katso sivua 7) ja paina [VALITSE]-painiketta.

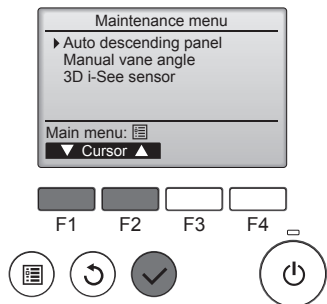

② Valitse "Manual vane angle" (Manuaalinen siivekekulma) [F1]- tai [F2]-painikkeella ja paina [VALITSE]-painiketta.

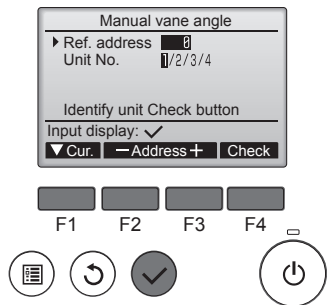

③ Siirrä kohdistin kohtaan "Ref. address" (Viiteosoite) tai "Unit No." (Yksikkönro) ja valitse asetus [F1]-painikkeella. Valitse niiden yksiköiden, joiden siivekkeet on korjattava, kylmäaineosoite ja yksikkönumero [F2]- tai [F3]-painikkeella ja paina sitten [VALITSE]-painiketta.

- Ref. address (Viiteosoite): Kylmäaineen osoite
- Unit No. (Yksikkönumero): 1, 2, 3, 4 Vahvista yksikkö painamalla [F4]-painiketta. Vain kohdesisäyksikön siiveke osoittaa alaspäin.

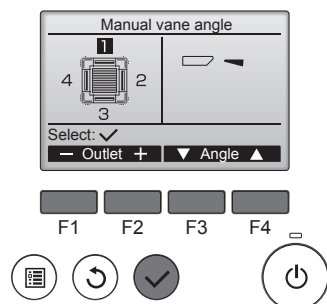

④ Nykyinen siivekeasetus tulee näkyviin.

Valitse haluamasi ulostuloaukot väliltä 1–4 käyttämällä [F1]- tai [F2]-painiketta.

- Outlet (Ulostuloaukko): "1", "2", "3", "4" ja "1, 2, 3, 4, (all outlets)" (1, 2, 3, 4, (kaikki ulostuloaukot))

Paina [F3]- tai [F4]-painiketta käydäksesi läpi eri vaihtoehdot seuraavassa järjestyksessä: "No setting (reset)" (Ei asetusta (nollaa)), "Step 1" (Vaihe 1), "Step 2" (Vaihe 2), "Step 3" (Vaihe 3), "Step 4" (Vaihe 4), "Step 5" (Vaihe 5) ja "Draft reduction**" (Ilmavirtavähennys). Valitse haluamasi asetus.

- * Draft reduction (Ilmavirtavähennys) Tämän asetuksen ilmavirtauksen suunta on enemmän vaakasuora kuin "Step 1" (Vaihe 1) -asetuksen ilmavirtauksen suunta vedon vähentämiseksi. Ilmavirtavähennys voidaan määrittää vain 1 siivekkeelle.

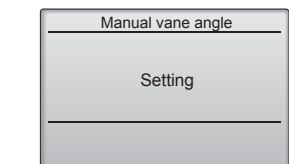

Siivekeasetus

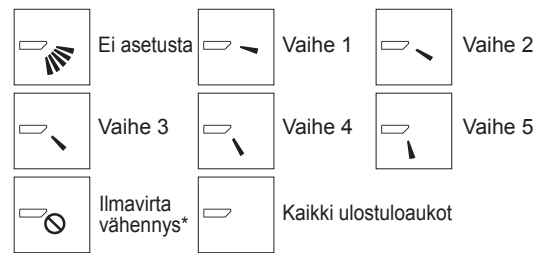

Tallenna asetukset painamalla [VALITSE]-painiketta. Näkyviin tulee näyttö, joka ilmaisee, että asetuksen tietoja lähetetään parhaillaan.

Asetusmuutokset toteutetaan valitussa ulostuloaukossa.

Näyttö siirtyy automaattisesti yllä näkyvään näkymään (vaihe 5), kun siirto on valmis.

Määritä muiden ulostuloaukkojen asetukset samalla tavoin.

Jos kaikki ulostuloaukot on valittu, tulee näkyviin seuraavan kerran, kun yksikkö alkaa toimia.

Näyttöjen selaaminen

- Päävalikkoon palaaminen..... [VALIKKO]-painike
- Edelliseen näyttöön palaaminen [PALAA]-painike

Manuaalinen siivekekulma (langaton kaukosäädin)

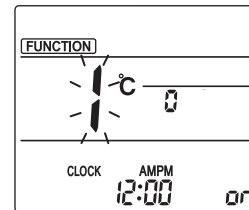

Fig. 1

① Manuaaliseen siivekeasetustilaan siirtyminen

Paina [MENU]-painiketta.

(Käynnistä tämä toiminto silloin, kun kaukosäätimen näyttö on sammutettu.)

"FUNCTION" (TOIMINTO) palaa ja "1" vilkkuu. (Fig. 1)

Paina [2]-painiketta ja valitse "2".

Paina sen jälkeen [SET]-painiketta.

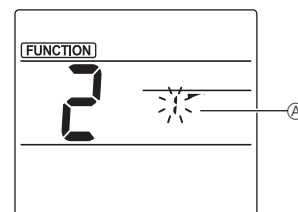

Fig. 2

② Siivekkeen numeron valitseminen (Fig. 2)

Paina painikkeita [2] ja valitse siivekkeen numero [2]. Paina sitten [SET]-painiketta.

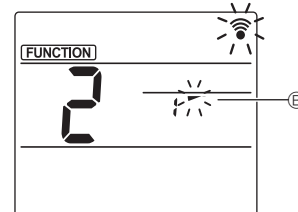

Fig. 3

③ Siivekkeen kulman valitseminen (Fig. 3)

Paina painikkeita [2] ja valitse siivekkeen kulma [2].

Suuntaa langaton kaukosäädin sisäyksikön vastaanotinta kohti ja paina sitten [SET]-painiketta.

Näyttö				
Asetus	Vaihe 1	Vaihe 2	Vaihe 3	Vaihe 4
Näyttö			Ei näyttöä	
Asetus	Vaihe 5	Ei asetusta	Ilmavirtavähennys*	

* Ilmavirtavähennys voidaan määrittää vain 1 siivekkeelle.

Asetus on käytössä vain viimeksi määritetyssä siivekkeessä.

Huomautus:

Älä aseta ilmavirtavähennystä ympäristössä, jonka kosteustaso on korkea. Muussa tapauksessa saattaa esiintyä kondensaation muodostumista ja pisaroita.

3. Käyttö

Vahvistamismenettely

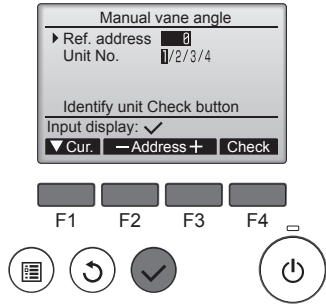

- Aloita asettamalla "Ref. address" (Viiteosoite) -asetukseksi 0 ja "Unit No." (Yksikkönro) -asetukseksi 1.
 - Siirrä kohdistin kohtaan "Ref. address" (Viiteosoite) tai "Unit No." (Yksikkönro) ja valitse asetus [F1]-painikkeella.
 - Valitse niiden yksiköiden, joiden siivekkeet on korjattava, kylmäaineosoite ja yksikkönumero [F2]- tai [F3]-painikkeella ja paina sitten [VALITSE]-painiketta.
 - Ref. address (Viiteosoite): Kylmäaineen osoite
 - Unit No. (Yksikkönumero): 1, 2, 3, 4 Vahvista yksikkö painamalla [F4]-painiketta.

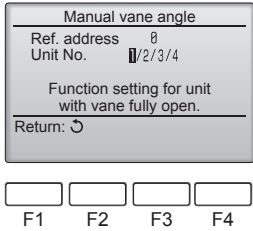

- Vaihda "Unit No." (Yksikkönro)-asetus, jotta voit tarkistaa kunkin yksikön.
 - Valitse "Unit No." (Yksikkönumero) painamalla [F1]-painiketta. Paina [F2]- tai [F3]-painiketta vaihtaaksesi "Unit No." (Yksikkönro) -asetuksen sen yksikön numeroksi, jonka haluat tarkistaa, ja paina sitten [F4]-painiketta.
 - Kun olet painanut [F4]-painiketta, odota 15 sekuntia ja tarkista sitten ilmastointilaitteen nykyinen tila.
 - Siivekke osoittaa alaspäin. → Tämä ilmastointilaitte näkyy kaukosäätimessä.
 - Kaikki ulostuloaukot on suljettu.
 - Paina [PALAA]-painiketta ja jatka käyttöä alusta alkaen.
 - Vasemmalla näkyvät viestit tulevat näkyviin. → Kohdelaitetta ei ole tässä kylmäaineosoitteessa.
 - Palaa aloitusnäyttöön painamalla [PALAA]-painiketta.

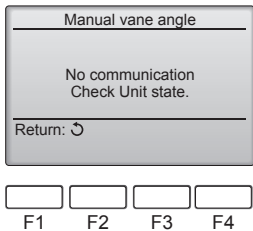

- Vaihda "Ref. address" (Viiteosoite) seuraavaan numeroon.
 - Katso vaiheesta ① ohjeet "Ref. address" (Viiteosoitteen) vaihtamiseen ja jatka vahvistamalla muutos.

3.6. 3D i-see -sensorin asetus

3.6.1 3D i-see -sensorin asetus

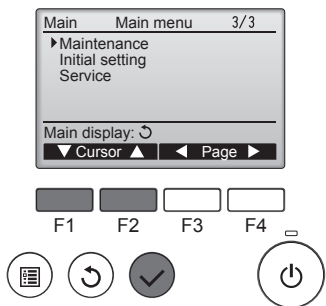

- Valitse "Maintenance" (Ylläpito) päävalikosta (katso sivua 7) ja paina [VALITSE]-painiketta.

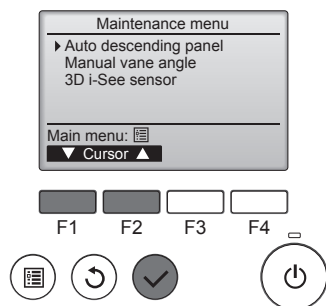

- Valitse "3D i-See sensor" (3D i-See-sensori) [F1]- tai [F2]-painikkeella ja paina sitten [VALITSE]-painiketta.

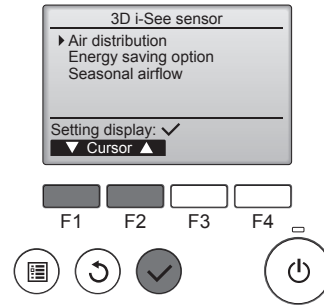

- Valitse haluamasi valikko [F1]- tai [F2]-painikkeella ja paina sitten [VALITSE]-painiketta.
 - Air distribution (Ilmankierto) Valitse ilman virtaussuunnan ohjausta pa silloin, kun ilman virtaussuunnaksi on asetettu "Auto" (Automaattinen).
 - Energy saving option (Energiansäästövaihtoehto) Toimii energiansäästöttilassa sen mukaan, havaitseeko 3D i-see -sensori henkilöitä huoneessa.
 - Seasonal airflow (Jaksoittainen ilmavirta) Kun termostaatti sammuu, tuuletin ja siivekkeet toimivat ohjausasetusten mukaan.

3.6.2 Ilmankierto

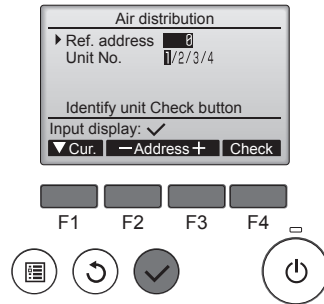

- Siirrä kohdistin kohtaan "Ref. address" (Viiteosoite) tai "Unit No." (Yksikkönro) ja valitse asetus [F1]-painikkeella.
 - Valitse niiden yksiköiden, joiden siivekkeet on korjattava, kylmäaineosoite ja yksikkönumero [F2]- tai [F3]-painikkeella ja paina sitten [VALITSE]-painiketta.
 - Ref. address (Viiteosoite): Kylmäaineen osoite
 - Unit No. (Yksikkönumero): 1, 2, 3, 4 Vahvista yksikkö painamalla [F4]-painiketta. Vain kohdesisäyksikön siivekke osoittaa alaspäin.

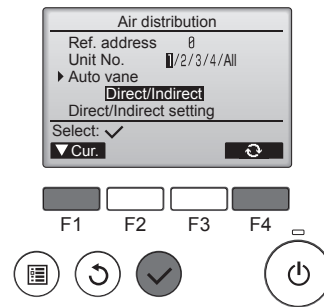

- Valitse valikko [F4]-painikkeella. Default (Oletus) → Area (Alue) → Direct/Indirect (Suora/epäsuora) → Default (Oletus)...

Default (Oletus): Siivekkeet liikkuvat samalla tavalla kuin normaali-käytön aikana. Jäähdytystilassa kaikki siivekkeet liikkuvat vaakasuoran ilmavirtauksen mukaan. Lämmitystilassa kaikki siivekkeet liikkuvat alaspäin ilmavirtauksen mukaan.

Area (Alue): Siivekkeet liikkuvat alaspäin suuntautuvan ilman mukaan kohti niitä alueita, joilla korkea lattian lämpötila (jäähdytystilan aikana) ja matala lattian lämpötila (lämmitystilassa). Muussa tapauksessa siivekkeet liikkuvat vaakasuoran ilmavirran mukaisesti.

Direct/Indirect (Suora/epäsuora): Siivekkeet liikkuvat automaattisesti sen mukaan, missä havaitaan olevan ihmisiä. Siivekkeet toimivat seuraavassa taulukossa kuvatulla tavalla.

	Siivekeasetus	
	Direct (Suora)	Indirect (Epäsuora)
Jäähdytys	vaakasuora → kääntö	pidä vaakasuorana
Lämmitys	pidä alaspäin suuntautuvana	alaspäin suuntautuva → vaakasuora

3. Käyttö

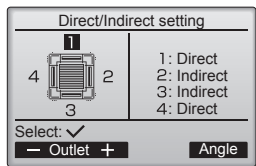

③ Kun Direct/Indirect (Suora/Epä-suora) on valittu, aseta kukin ilman ulostuloaukko.

Valitse ulostuloaukko [F1]- tai [F2]-painikkeella ja muuta asetusta [F4]-painikkeella.

Kun olet muuttanut kaikkien ilman ulostuloaukkojen asetukset, tallenna asetukset painamalla [VALITSE]-painiketta.

* Jotta tämä toiminto voidaan ottaa käyttöön, ilman virtaussuunnaksi on asetettava "Auto" (Automaattinen).

■ i-see-painike (langaton kaukosäädin)

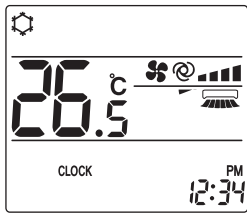

① Aina, kun [i-see] painetaan käytön aikana, asetus muuttuu seuraavassa järjestyksessä: OFF → Suora → Epäsuora.

Näyttö			
Asetus	OFF	Suora	Epäsuora

Kun asetus muutetaan arvosta OFF arvoon Suora tai Epäsuora, siivekkeen asetukseksi muutetaan "Auto" (Automaattinen). Asetusta käytetään yhteisesti kaikille siivekkeille.

3.6.3 Energiansäästövaihtohto

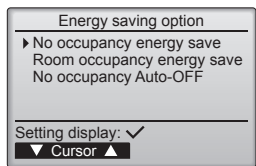

① Valitse haluamasi valikko [F1]- tai [F2]-painikkeella.

No occupancy energy save (Ei läsnäoloa -energiansäästö)
Jos huoneessa ei ole henkilöitä vähintään 60 minuuttiin, suoritetaan energiansäästötoimi, joka vastaa 2 °C:ta.

Room occupancy energy save (Läsnäolo huoneessa -energiansäästö)
Jos läsnäoloaste vähenee noin 30 %:iin enimmäisläsnäoloasteesta, suoritetaan energiansäästötoimi, joka vastaa 1 °C:ta.

No occupancy Auto-OFF (Ei läsnäoloa, automaattinen sammutus)
Jos huoneessa ei ole henkilöä määritettyyn aikajaksoon (60–180 minuuttia), toiminta lakkaa automaattisesti.

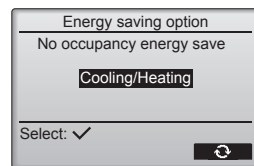

② Kun No occupancy energy save (Ei läsnäoloa -energiansäästö) tai Room occupancy energy save (Läsnäolo huoneessa -energiansäästö) on valittu

Valitse asetus [F4]-painikkeella.
OFF → Cooling only → Heating only → Cooling/Heating → OFF... (POIS → Vain jäähdytys → Vain lämmitys → Jäähdytys/lämmitys → POIS...)

Kun olet muuttanut asetuksen, tallenna asetus painamalla [VALITSE]-painiketta.

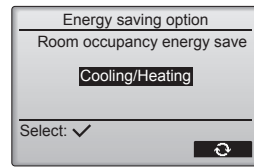

OFF (POIS): Toiminto on poistettu käytöstä.

Cooling only (Vain jäähdytys): Toiminto on käytössä vain jäähdtystilassa.

Heating only (Vain lämmitys): Toiminto on käytössä vain lämmitystilassa.
Cooling/Heating (Jäähdytys/lämmitys): Toiminto on käytössä sekä jäähdtyksen että lämmitystilassa.

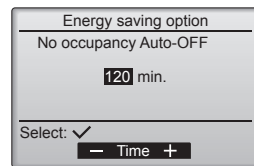

③ Kun No occupancy Auto-OFF (Ei läsnäoloa, automaattinen sammutus) on valittu
Aseta aika [F3]- tai [F4]-painikkeella.

---: Asetus on poistettu käytöstä (toiminta ei pääty automaattisesti).
60–180: Aika voidaan määrittää 10 minuutin jaksoissa.

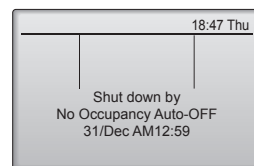

④ Vasemmalla oleva viesti tulee näkyviin, jos toiminto keskeytyi automaattisesti No occupancy Auto-OFF (Ei läsnäoloa, automaattinen sammutus) -asetuksen vuoksi.

3. Käyttö

3.6.4 Jaksottainen ilmavirta -toiminto

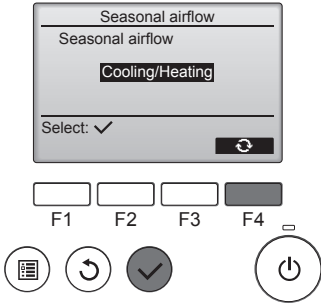

- ① Valitse asetus [F4]-painikkeella.
 OFF → Cooling only → Heating only
 → Cooling/Heating → OFF... (POIS)
 → Vain jäähdytys → Vain lämmitys
 → Jäähdytys/lämmitys → POIS...)

Kun olet muuttanut asetuksen, tallenna asetus painamalla [VALITSE]-painiketta.

OFF (POIS): Toiminto on poistettu käytöstä.
 Cooling only (Vain jäähdytys): Kun termostaatti sammuu jäähdystilan aikana, siivekkeet liikkuvat ylös ja alas.
 Heating only (Vain lämmitys): Kun termostaatti sammuu lämmitystoiminnon aikana, siivekkeet liikkuvat vaakasuuntaisen ilmavirran mukaan ilman kierrättämiseksi.
 Cooling/Heating (Jäähdytys/lämmitys): Toiminto on käytössä sekä jäähdytys- että lämmitystilassa.
 * Jotta tämä toiminto voidaan ottaa käyttöön, ilman virtaus suunnaksi on asetettava "Auto" (Automaattinen).

Huomautukset:

Seuraavissa paikoissa olevaa henkilöä ei voi havaita.

- Seinän vieressä, johon ilmastointilaitte on asennettu.
 - Suoraan ilmastointilaitteen alapuolella.
 - Kun henkilön ja ilmastointilaitteen välillä on esteitä, kuten huonekaluja.
 - Henkilöä ei ehkä havaita seuraavissa tilanteissa.
 - Huonelämpötila on korkea.
 - Henkilöllä on päällään raskaat vaatteet eikä hänen ihonsa ole paljaana.
 - On olemassa lämmityselementti, jonka lämpötila muuttuu merkittävästi.
 - Joitakin lämmönlähteitä, kuten pientä lasta tai lemmikkiä, ei ehkä havaita.
 - Lämmönlähde ei liiku pitkään aikaan.
- 3D i-see -sensori toimii noin joka 3. minuutti mitatakseen huoneen lämpötilan ja havaitakseen huoneessa olevat henkilöt.
- Ajoittainen ääni, joka kuuluu 3D i-see-sensorin liikkuaessa, on täysin normaali.
 - Jos MA-kaukosäädintä käytetään useiden jäähdytysjärjestelmien ohjaamiseen, toiminto "No occupancy Auto-OFF" (Ei läsnäoloa, automaattinen sammutus) ei voida käyttää.

4. Ajastin

■ Ajastintoiminnot vaihtelevat kaukosäätimen mukaan.

■ Jos haluat lisäohjeita kaukosäätimen käyttöön liittyen, katso kaukosäätimen mukana toimitettua käyttöopasta.

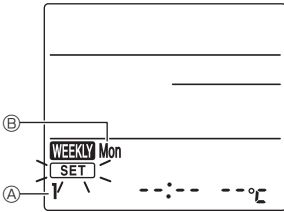

Fig. 1



Fig. 2

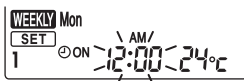

Fig. 3

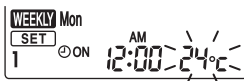

Fig. 4

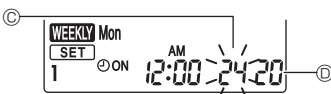

Fig. 5

Viikoittainen aikataulu (langaton kaukosäädin)

■ Viikoittainen aikataulu voidaan asettaa neljään käyttötapaan kullekin viikonpäivälle. Asetuksiin sisältyvät ON- ja OFF-ajat sekä asetettu lämpötila.

<Muokkaustila>

1. Muokkaustilaan siirtyminen

- ① Paina [EDIT]-painiketta, kun yksikkö on käynnissä tai sammuksissa.
 [SET] vilkkuu. (Fig. 1)

2. Asetuskuvion valinta

- ① Valitse asetuskuvionumero painamalla [1-4]-painiketta.

Aina, kun [1-4]-painiketta painetaan, asetuskuvio A muuttuu seuraavassa järjestyksessä: 1 → 2 → 3 → 4.

3. Viikonpäivän valitseminen

- ① Valitse asetettava viikonpäivä painamalla [DAY]-painiketta.

Aina, kun [DAY]-painiketta painetaan, viikonpäivä B vaihtuu seuraavassa järjestyksessä: Mon → Tue → Wed → Thu → Fri → Sat → Sun → All days (Ma → Ti → Ke → To → Pe → La → Su → kaikki päivät).

4. Käyttöasetusten valinta

- ① Valitse toiminnon käynnistys- tai sammutusasetus painamalla [ON/OFF]-painiketta. (Fig. 2)

⊙ ON (⊙ OFF) syttyy palamaan.

Aina, kun [ON/OFF]-painiketta painetaan, asetus muuttuu seuraavassa järjestyksessä: ⊙ ON → ⊙ OFF.

- ② Valitse käyttöaika painamalla [TIME]-painiketta. (Fig. 3)

Käyttöaika vilkkuu.

Aseta lämpötila käyttämällä [↑/↓]-painikkeita.

- Käyttöaika voidaan määrittää 10 minuutin jaksoissa.

- ③ Valitse lämpötilan asetus [TEMP]-painikkeella. (Fig. 4)

Lämpötilan asetus vilkkuu.

Aseta lämpötila [↑/↓]-painikkeiden avulla.

- Kun OFF-toiminto asetetaan, lämpötilaa ei voida määrittää.

Kun AUTO (kaksi asetusarvoa) -tila on käytössä, paina [TEMP]-painiketta vaihdellaksesi ylärajan C ja alarajan D välillä. (Fig. 5)

- ④ Painamalla [DELETE]-painiketta, näytetyn viikonpäivän kuvionumeroasetukset poistetaan.

- ⑤ Toista vaiheet 2-4 ja valitse asetukset kaikille viikonpäiville.

<Asetusten siirtäminen>

Suuntaa langattoman kaukosäätimen siirtoalue kohti sisäyksikön vastaanotinta ja anna ohjauskomento. Vahvista, että sisäyksikkö antaa piippausäänen 7 kertaa.

Paina [SET]-painiketta.

<Viikoittaisen aikataulun käyttöönotto>

Paina [ON/OFF WEEKLY]-painiketta.

Viikoittainen aikataulu toimii, kun [WEEKLY] on käytössä.

- Viikoittainen aikataulu ei toimi, kun käynnistys-/sammutusajastin on käytössä.

Viikoittainen aikataulu on käytössä silloin, kun kaikki ON/OFF-ajastimen asetukset on suoritettu.

5. Huolto ja puhdistus

■ Suodattimen tiedot

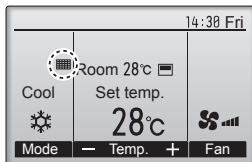

tulee näkyviin päänäyttöön "Full" (Täysi) -tilan ollessa käytössä silloin, kun on aika puhdistaa suodattimet.

Pese, puhdista tai vaihda suodattimet silloin, kun tämä merkki tulee näkyviin. Katso lisätietoja sisäyksikön ohjeoppaasta.

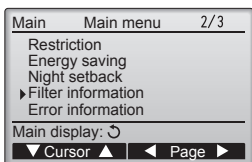

Valitse "Filter information" (Suodattimen tiedot) päävalikosta (katso sivua 7) ja paina [VALITSE]-painiketta.

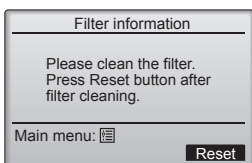

Nollaa suodatinmerkki painamalla [F4]-painiketta. Katso suodattimen puhdistusohjeet sisäyksikön ohjeoppaasta.

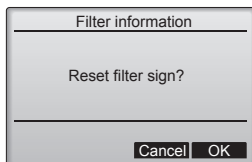

Valitse "OK" [F4]-painikkeella.

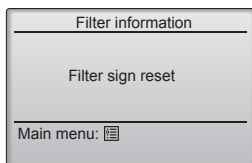

Näkyviin tulee vahvistusnäyttö.

Näyttöjen selaaminen

- Päävalikkoon palaaminen[VALIKKO]-painike
- Edelliseen näyttöön palaaminen[PALAA]-painike

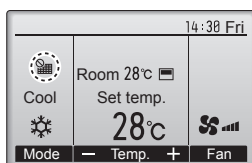

Kun näkyy päänäytössä "Full" (Täysi) -tilan aikana, järjestelmää ohjataan keskitetysti eikä suodatinmerkkiä voida nollata.

Jos vähintään kaksi sisäyksikköä on yhdistetty, kunkin yksikön suodattimen puhdistusaika saattaa olla eri (suodatintyypistä riippuen).

Kuvake tulee näkyviin, kun pääyksikön suodatin on aika puhdistaa. Kun suodatinmerkki nollataan, kaikkien yksiköiden kertynyt käyttöaika nollataan.

Kuvake on asetettu ilmestymään tietyn toiminnan keston jälkeen sen oletuksen perusteella, että sisäyksiköt on asennettu tilaan, jonka ilmanlaatu on normaali. Ilmanlaadun mukaan suodatin saattaa olla tarpeen puhdistaa useammin.

Kertymäaika, jonka jälkeen suodatin vaatii puhdistuksen, vaihtelee mallin mukaan.

- Tämä ilmainen ei ole käytettävissä langattomassa kaukosäätimessä.

⚠ Huomio:

- Pyydä valtuutettua henkilöä puhdistamaan suodatin.

▶ Suodattimien puhdistaminen

- Puhdista suodattimet imurin avulla. Jos imuria ei ole käytettävissä, napauta suodattimia kiinteällä esineellä niin, että lika ja pöly irtoavat suodattimista.
- Jos suodattimet ovat poikkeuksellisen likaisia, pese ne haaleassa vedessä. Huuhtelee huolellisesti mahdolliset pesuaineet ja anna suodattimien kuivua täysin, ennen kuin asetat ne takaisin yksikköön.

⚠ Huomio:

- Älä kuivata suodattimia suorassa auringonpaisteessa tai lämmönlähteen, kuten sähköisen lämmittimen, avulla; tämä saattaa johtaa niiden vääntymiseen.
- Älä pese suodattimia kuumassa vedessä (yli 50 °C), sillä tämä saattaa aiheuttaa niiden vääntymisen.
- Tarkista, että ilmansuodattimet ovat aina asennettuina. Yksikön käyttäminen ilman ilmansuodattimia saattaa aiheuttaa toimintahäiriön.

⚠ Huomio:

- Ennen kuin aloitat puhdistuksen, pysäytä toiminta ja sammuta virtalähde.
- Sisäyksiköissä on suodattimia, jotka poistavat pölyhiukkaset ilmaistusta ilmasta. Puhdista suodattimet seuraavissa kuvissa esitellyillä tavoilla.

▶ Suodattimen poisto

⚠ Huomio:

- Suodattimen poistossa on tehtävä tiettyjä varotoimia silmien suojaamiseksi pölyltä. Varo, ettet putoa, jos työtä varten on noustava tuolille.
- Kun suodatin on poistettu, älä koske sisäyksikön sisällä oleviin metalliosiin, muuten seurauksena voi olla loukkaantuminen.

■ SLZ-M-FA

- ① Liu'uta ilmanottosäleikön vipuja nuolen osoittamaan suuntaan, jolloin ritilä aukeaa.
- ② Avaa ilmanottosäleikkö.
- ③ Vapauta nappi ilmanottosäleikön keskireunassa ja irrota suodatin vetämällä sitä eteenpäin.
 - Ⓐ Ilmanottosäleikön vivut
 - Ⓑ Säleikkö
 - Ⓒ Ilmanottosäleikkö
 - Ⓓ Suodatin

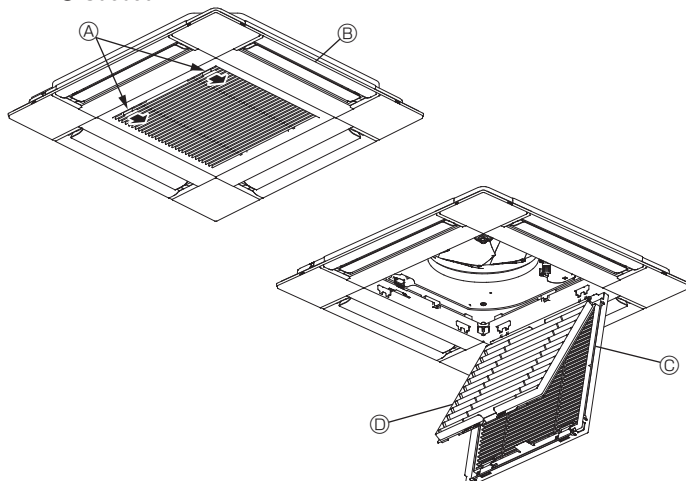

6. Langattoman kaukosäätimen hätätiläkäyttö

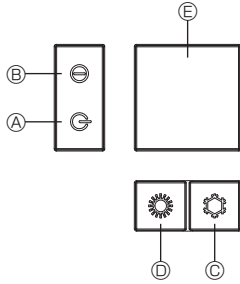
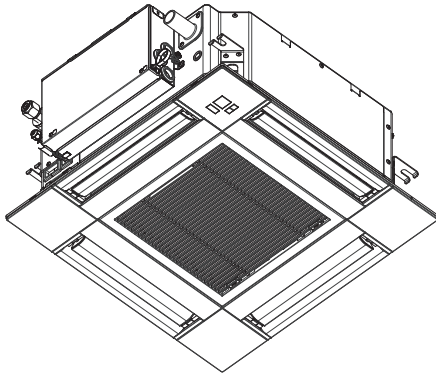

Jos kaukosäädintä ei voida käyttää

Kun kaukosäätimen paristot tyhjenevät tai kaukosäätimeen tulee toimintahäiriö, hätätoiminto voidaan suorittaa käyttämällä säleikön hätätilapainikkeita.

- Ⓐ DEFROST/STAND BY (HUURTEENPOISTO/LEPOTILA) -merkkivalo
- Ⓑ Käytön merkkivalo
- Ⓒ Hätäjäähdytyskytkin
- Ⓓ Hätälämmityskytkin
- Ⓔ Vastaanotin

Käytön aloittaminen

- Jos haluat käynnistää jäähdytystilan, paina ☼-painiketta Ⓒ yli 2 sekunnin ajan.
- Jos haluat käynnistää lämmitystilaa, paina ☼-painiketta Ⓓ yli 2 sekunnin ajan.
- Käytön merkkivalon Ⓑ syttyminen ilmaisee toiminnan alkamisen.

Huomautukset:

- Hätätilan tiedot näkyvät alla.

HÄTÄTILAN tiedot näkyvät alla.

Käyttötila	COOL (VIILEÄ)	HEAT (LÄMPÖ)
Aseta lämpötila	24 °C	24 °C
Tuulettimen nopeus	Korkea	Korkea
Ilman virtaussuunta	Vaakasuora	Alaspäin suuntautuva 4 (5)



Käytön lopettaminen

- Lopeta käyttö painamalla ☼-painiketta Ⓒ tai ☼-painiketta Ⓓ yli 2 sekunnin ajan.

7. Vianmääritys

Onko sinulla ongelmia?	Tässä on ratkaisu. (Yksikkö toimii normaalisti.)
Ilmastointilaitte ei lämpene tai jäähyä tarpeeksi.	<ul style="list-style-type: none"> ■ Puhdista suodatin. (Ilmavirta vähenee, kun suodatin on likainen tai tukossa.) ■ Tarkista lämpötilasäätö ja säädä asetettua lämpötilaa. ■ Tarkista, että ulkoyksikön ympärillä on runsaasti tilaa. Onko sisäyksikön ilmanottoaukko tai ulostuloaukko tukittu? ■ Onko ovi tai ikkuna jäänyt auki?
Kun lämmitystoiminto käynnistyy, lämmintä ilmaa ei tule pian ulos sisäyksiköstä.	<ul style="list-style-type: none"> ■ Lämmintä ilmaa ei tule ulos, ennen kuin sisäyksikkö on lämmennyt tarpeeksi.
Lämmitystilaa aikana ilmastointiyksikkö lakkaa toimimasta, ennen kuin huoneelle määritetty lämpötila on saavutettu.	<ul style="list-style-type: none"> ■ Kun ulkoilman lämpötila on matala ja kosteusaste korkea, ulkoyksikön saattaa muodostua huurretta. Jos näin käy, ulkoyksikkö suorittaa huurteenpoiston. Normaalin toiminnan tulee alkaa noin 10 minuutin kuluttua.
Jäähdytystilan aikana ilmastointilaitte lakkaa toimimasta, kun huoneelle määritetty lämpötila on saavutettu.	<ul style="list-style-type: none"> ■ SLZ-M-FA sarja: kun asetettu huoneen lämpötila saavutetaan jäähdytystilan aikana, tuuletin toimii alhaisimmalla nopeudella.
Ilman virtaussuunnan muutoksia ei voida määrittää käytön aikana.	<ul style="list-style-type: none"> ■ Lämmitystilaa aikana siivekkeet liikkuvat automaattisesti vaakasuoran ilmavirtauksen mukaan silloin, kun ilmavirran lämpötila on alhainen tai kun huurteenpoisto on käynnissä.
Kun ilman virtaussuuntaa vaihdetaan, siivekkeet liikkuvat aina ylös ja alas määritetyn asennon ohi, kunnes ne lopulta pysähtyvät määritettyyn asentoon.	<ul style="list-style-type: none"> ■ Kun ilman virtaussuuntaa muutetaan, siivekkeet siirtyvät määritettyyn asentoon havaittuaan perusasennon.
Kuuluu virtaavan veden ääni tai satunnainen sähinä.	<ul style="list-style-type: none"> ■ Nämä äänet saattavat kuulua silloin, kun kylmäaine liikkuu ilmanvaihtolaitteessa tai kun kylmäaineen virtaustapa muuttuu.
Kuuluu räjähtävä tai naiseva ääni.	<ul style="list-style-type: none"> ■ Nämä äänet saattavat kuulua silloin, kun osat hankautuvat toisiaan vasten lämpötilan aiheuttamien laajentumisten ja kutistumisten johdosta.
Huoneessa on epämiellyttävä haju.	<ul style="list-style-type: none"> ■ Sisäyksikkö vetää sisään ilmaa, jossa on seinistä, matoista ja huonekaluista peräisin olevia kaasuja sekä kankaista peräisin olevia hajuja, ja puhaltaa sitten tämän ilman takaisin huoneeseen.
Sisäyksiköstä tulee ulos valkoista utua tai höyryä.	<ul style="list-style-type: none"> ■ Jos sisätilan lämpötila on ja kosteusaste ovat korkeita, näin saattaa käydä laitteen käytön alkaessa. ■ Huurteenpoistotilassa viileä ilmavirta saattaa painua alaspäin ja näyttää udulta.
Ulkoyksiköstä tulee ulos vettä tai höyryä.	<ul style="list-style-type: none"> ■ Jäähdytystilan aikana vettä saattaa muodostua ja tippua jäähdytysputkista ja -liitännöistä. ■ Lämmitystilaa aikana vettä saattaa muodostua ja tippua lämmönvaihtimesta. ■ Huurteenpoistotilaa aikana lämmönvaihtimen vesi saattaa höyrystyä ja vesihöyryä saattaa päästä ilmaan.
"☼" näkyy kaukosäätimen näytössä.	<ul style="list-style-type: none"> ■ Keskitetyn ohjauksen aikana "☼" näkyy kaukosäätimen näytössä eikä ilmastointilaitetta voida käynnistää tai pysäyttää kaukosäätimen avulla.
Kun ilmastointilaitte käynnistetään uudelleen sen jälkeen, kun se on pysäytetty, laite ei ala toimia, vaikka sen ON/OFF-painiketta painetaan.	<ul style="list-style-type: none"> ■ Odota noin kolme minuuttia. (Käyttö on keskeytynyt ilmastointilaitteen suojaamiseksi.)

7. Vianmääritys

Onko sinulla ongelmia?	Tässä on ratkaisu. (Yksikkö toimii normaalisti.)												
Ilmastointilaitte toimii ilman, että ON/OFF-painiketta on painettu.	<ul style="list-style-type: none"> ■ Onko ON-ajastin asetettu? Lopeta käyttö painamalla ON/OFF-painiketta. ■ Onko ilmastointilaitte yhdistetty keskitettyyn kaukosäätimeen? Pyydä lisätietoja henkilöiltä, jotka ohjaavat ilmastointilaitetta. ■ Näkykö kaukosäätimen näytössä "S₁"? Pyydä lisätietoja henkilöiltä, jotka ohjaavat ilmastointilaitetta. ■ Onko sähkökatkon jälkeisen automaattisen palautumisen toiminto määritetty? Lopeta käyttö painamalla ON/OFF-painiketta. 												
Ilmastointilaitte lakkaa toimimasta ilman, että ON/OFF-painiketta on painettu.	<ul style="list-style-type: none"> ■ Onko sammutusajastin ajastettu? Käynnistä käyttö uudelleen painamalla ON/OFF-painiketta. ■ Onko ilmastointilaitte yhdistetty keskitettyyn kaukosäätimeen? Pyydä lisätietoja henkilöiltä, jotka ohjaavat ilmastointilaitetta. ■ Näkykö kaukosäätimen näytössä "S₁"? Pyydä lisätietoja henkilöiltä, jotka ohjaavat ilmastointilaitetta. 												
Kaukosäätimen ajastintoimintoa ei voida määrittää.	<ul style="list-style-type: none"> ■ Ovatko ajastimen asetukset virheellisiä? Jos ajastin voidaan asettaa, kaukosäätimen näyttöön tulee näkyviin  tai . 												
"PLEASE WAIT" (ODOTA) näkyy kaukosäätimen näytössä.	<ul style="list-style-type: none"> ■ Alkuasetusten suorittaminen on käynnissä. Odota noin 3 minuuttia. 												
Virhekoodi näkyy kaukosäätimen näytössä.	<ul style="list-style-type: none"> ■ Suojalaitteet ovat olleet käynnissä ilmastointilaitteen suojaamiseksi. ■ Älä yritä korjata tätä laitetta omin päin. Sammuta virtakytkin välittömästi ja ota yhteyttä jälleenmyyjään. Muista ilmoittaa jälleenmyyjälle laitemallin nimi ja tiedot, jotka näkyvät kaukosäätimen näytössä. 												
Tyhjenevän veden tai pyörivän moottorin ääni kuuluu.	<ul style="list-style-type: none"> ■ Kun jäähdystystoiminto lakkaa, vedenpoistopumppu toimii ja pysähtyy sen jälkeen. Odota noin 3 minuuttia. 												
Siivekkeet eivät liiku tai sisäyksikkö ei vastaa signaaliin, joka tulee langattomasta kaukosäätimestä.	<ul style="list-style-type: none"> ■ Siivekkeen moottorin liitäntöjä ja signaalin vastaanotinta ei ole välttämättä yhdistetty oikein. Pyydä asentajaa tarkistamaan liitännät. (Liitäntöjen uros- ja naarasosien värien on täsmättävä.) 												
Melu on kovempaa kuin mitä teknisissä tiedoissa on mainittu.	<ul style="list-style-type: none"> ■ Sisäyksikön käytön äänentason vaikuttaa huoneen akustiikka seuraavan taulukon mukaisesti, ja äänentaso saattaa olla korkeampi kuin teknisissä tiedoissa ilmoitettu melutaso, joka on mitattu kaiuttomassa huoneessa. <table border="1" data-bbox="826 1064 1497 1236"> <thead> <tr> <th></th> <th>Korkea ääni äänieristävät huoneet</th> <th>Normaalit huoneet</th> <th>Matala ääni äänieristävät huoneet</th> </tr> </thead> <tbody> <tr> <td>Sijainti esimerkit</td> <td>Lähetysstudio, musiikkihuone jne.</td> <td>Vastaanottohuone, hotellin aula jne.</td> <td>Toimisto, hotellihuone</td> </tr> <tr> <td>Melutasot</td> <td>3–7 dB</td> <td>6–10 dB</td> <td>9–13 dB</td> </tr> </tbody> </table>		Korkea ääni äänieristävät huoneet	Normaalit huoneet	Matala ääni äänieristävät huoneet	Sijainti esimerkit	Lähetysstudio, musiikkihuone jne.	Vastaanottohuone, hotellin aula jne.	Toimisto, hotellihuone	Melutasot	3–7 dB	6–10 dB	9–13 dB
	Korkea ääni äänieristävät huoneet	Normaalit huoneet	Matala ääni äänieristävät huoneet										
Sijainti esimerkit	Lähetysstudio, musiikkihuone jne.	Vastaanottohuone, hotellin aula jne.	Toimisto, hotellihuone										
Melutasot	3–7 dB	6–10 dB	9–13 dB										
Langattoman kaukosäätimen näytössä ei näy mitään, näyttö on haalea tai sisäyksikkö ei vastaanota signaaleja, ellei kaukosäädin ole aivan sen lähetyvillä.	<ul style="list-style-type: none"> ■ Paristojen jännite on alhainen. Vaihda paristot ja painaa nollauspainiketta. ■ Jos mitään ei tule näkyviin senkään jälkeen, kun paristot on vaihdettu, tarkista, että paristot on asennettu oikein päin (+, -). 												
Sisäyksikön langattoman kaukosäätimen vastaanottimen läheisyydessä oleva toiminnan merkivalo vilkkuu.	<ul style="list-style-type: none"> ■ Itsediagnostiikkatoiminto on ollut käytössä ilmanvaihtolaitteen suojaamiseksi. ■ Älä yritä korjata tätä laitetta omin päin. Sammuta virtakytkin välittömästi ja ota yhteyttä jälleenmyyjään. Muista ilmoittaa jälleenmyyjälle laitemallin nimi. 												
Langaton kaukosäädin ei toimi (sisätilyyksikkö antaa piippausäänen 4 kertaa).	<ul style="list-style-type: none"> ■ Kytke automaattiseksi tila-asetukseksi AUTO (yksi asetusarvo) tai AUTO (kaksi asetusarvoa). Katso lisätietoja mukana olevasta huomautuksesta (A5-arkki) tai asennusoppaasta. 												

8. Asennus, siirto ja tarkastus

Asennuspaikka

Vältä ilmastointilaitteen asentamista paikkoihin, joissa on

- tulenarkojen kaasujen vuotomahdollisuus

⚠ Huomio:

Älä asenna yksikköä paikkaan, missä saattaa esiintyä tulenarkojen kaasujen vuotoa.

Jos kaasua vuotaa ja kerääntyy yksikön ympärille, saattaa seurauksena olla räjähdys.

- paljon koneöljyjä
- suuri suolapitoisuus, esimerkiksi merenranta-alue
- sulfidikaasun muodostusta, esimerkiksi kuumia lähteitä
- öljyriskeitä tai paljon öljyistä savua.

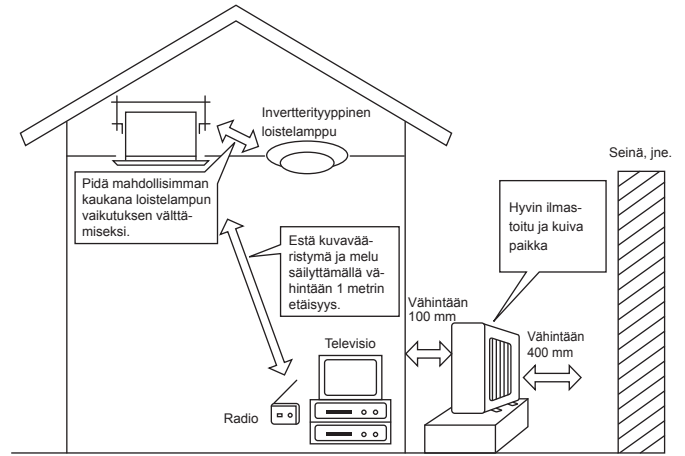

⚠ Varoitus:

Jos ilmastointilaitte toimii mutta ei jäähdytä tai lämmitä (mallista riippuen) huonetta, ota yhteys jälleenmyyjään, sillä kyseessä voi olla kylmäainevuoto. Varmista huollon tekemisen yhteydessä, oliko kyseessä kylmäainevuoto vai ei.

Ilmastointilaitteessa käytetty kylmäaine on vaaraton. Kylmäaine ei normaalisti vuoda, mutta jos kylmäainekaasua vuotaa sisätiloissa ja se joutuu kosketuksiin esimerkiksi lämmityslaitteiden tai hellan liekin kanssa, saattaa syntyä haitallisia aineita.

Sähkötekniset työt

- Ilmastointilaitteelle on järjestettävä erillinen virransyöttöpiiri.
- Huomioi katkaisimen kapasiteetti.

⚠ Varoitus:

Käyttäjää ei saa asentaa tätä yksikköä itse. Jos yksikkö on asennettu väärin, seurauksena voi olla tulipalo, sähköisku, putoavan yksikön aiheuttama loukkaantuminen, vesivuoto tms.

Älä liitä haaroituspistorasiaan tai käytä jatkojohtoa, äläkä liitä useita kuormia yhteen pistorasiaan. Huono kosketus, huono eristys, sallitun virran ylitys jne. voivat aiheuttaa tulipalon tai sähköiskun.

Ota yhteyttä jälleenmyyjään.

⚠ Huomio:

- Toteuta maadoitus**
Älä liitä maadoitusjohtoa kaasuputkeen, vesiputkeen, ylijännitesuojaan tai puhelimen maadoitusjohtoon.
Jos maadoitus on virheellinen, saattaa seurauksena olla sähköisku.
- Asenna maavuodon ilmaisin ilmastointilaitteen asennuspaikan mukaisesti (kostea paikka jne.).**
Jos maavuotokytintä ei asenneta, seurauksena saattaa olla sähköisku.

Tarkistus ja huolto

- Jos ilmastointilaitetta käytetään usean kauden ajan, yksikön teho voi heikentyä sisään kertyvän pölyn vuoksi.
- Käyttöolosuhteiden mukaan seurauksena saattaa olla hajua tai liika ja pöly voivat estää asianmukaisen kuivatuksen.
- Suosittelomme normaalin huoltotoimien lisäksi asiantuntijan tekemää tarkistusta ja huoltoa (ladattuna). Ota yhteyttä jälleenmyyjään.

Tarkkaile myös käyttööntä

- Älä aseta mitään esinettä ulkoyksikön ilman ulostuloaukon lähelle. Muuten teho voi heikentyä tai käytön aikaiset äänet lisääntyä.
- Jos käytön aikana kuuluu epänormaalia ääntä, ota yhteyttä jälleenmyyjään.

Siirto

- Jos ilmastointilaitte on poistettava tai siirrettävä rakentamisesta, muuttamisesta tai muusta syystä johtuen, on käytettävä erityistekniikoita ja -töitä.

⚠ Varoitus:

Käyttäjää ei saa itse korjata tai siirtää laitetta.

Jos korjaus tai siirto tehdään virheellisesti, seurauksena saattaa olla tulipalo, sähköisku, yksikön putoamisen aiheuttama loukkaantuminen, vesivuoto jne. Ota yhteyttä jälleenmyyjään.

Hävitys

- Ota yhteyttä jälleenmyyjään tuotteen hävittämistä varten.

Jos sinulla on kysymyksiä, ota yhteyttä jälleenmyyjään.

9. Tekniset tiedot

Malli		SLZ-M15FA	SLZ-M25FA	SLZ-M35FA	SLZ-M50FA	SLZ-M60FA
Virransyöttö (jännite <V>, taajuus <Hz>)		~N, 230V, 50Hz				
Nimellisteho (vain sisäyksikkö) <kW>		0,02	0,02	0,02	0,03	0,04
Nimellisvirta (vain sisäyksikkö) <A>		0,17	0,20	0,24	0,32	0,43
Mitta (korkeus) <mm>		245 (10)				
Mitta (leveys) <mm>		570 (625)				
Mitta (syvyys) <mm>		570 (625)				
Tuulettimen ilmavirran nopeus (Matala-Keskitaso-Korkea) <m ³ /min>		6,0-6,5-7,0	6,5-7,5-8,5	6,5-8,0-9,5	7,0-9,0-11,5	7,5-11,5-13,0
Melutaso (Matala-Keskitaso-Korkea) <dB>		24-26-28	25-28-31	25-30-34	27-34-39	32-40-43
Nettopaino <kg>		15 (3)				

- Huomautukset:** 1. Suluissa ilmoitettu luku () ilmaisee SÄLEIKKÖJÄ.
2. Oikeus teknisten tietojen muutoksiin ilman erillistä ilmoitusta.

Taattu käyttöalue

		Sisäyksikkö	Ulkoyksikkö
Jäähdytys	Yläraja	32 °C DB, 23 °C WB	46 °C DB, –
	Alaraja	21 °C DB, 15 °C WB	-10 °C DB, – / -15 °C DB, – *1
Lämmitys	Yläraja	27 °C DB, –	24 °C DB, 18 °C WB
	Alaraja	20 °C DB, –	-10 °C DB, -11 °C WB

*1 Ulkoyksikön mukaan.

Yksiköiden asennuksen saa suorittaa vain valtuutettu sähköasentaja paikallisten määräysten mukaisesti.

Malli		SLZ-M15FA	SLZ-M25FA	SLZ-M35FA	SLZ-M50FA	SLZ-M60FA
Jäähdytysteho	tuntuva $P_{rated,c}$ <kW>	1,18	1,95	2,52	3,40	4,08
	latentti $P_{rated,c}$ <kW>	0,32	0,55	0,98	1,60	1,92
Lämmitysteho	$P_{rated,h}$ <kW>	1,70	2,90	4,00	5,70	6,90
Sähkön kokonaisotto	P_{elec} <kW>	0,020			0,030	0,040
Äänitehotaso (tarvittaessa käyntinopeuksittain) L_{WA} <dB>		41-43-45	42-45-48	42-47-51	44-51-56	49-57-60

(EU)2016/2281

EC DECLARATION OF CONFORMITY
EG-KONFORMITÄTSEKTLÄRUNG
DECLARATION DE CONFORMITÉ CE
EG-CONFORMITEITSVERKLARING
DECLARACION DE CONFORMIDAD CE
DICHIARAZIONE DI CONFORMITÀ CE
ΔΗΛΩΣΗ ΠΙΣΤΟΤΗΤΑΣ ΕΚ

DECLARAÇÃO DE CONFORMIDADE CE
EU-OVERENSSTEMMELSESEKTLÆRING
EG-DEKLARATION OM ÖVERENSSTÄMMELSE
EG UYGUNLUK BEYANI
ДЕКЛАРАЦИЯ СООТВЕТСТВИЯ НОРМАМ ЕС
ДЕКЛАРАЦІЯ ВІДПОВІДНОСТІ НОРМАМ ЄС
ЕС ДЕКЛАРАЦІЯ ЗА СЪОТВЕТСТВИЕ

DEKLARACJA ZGODNOŚCI WE
CE-ERKLÆRING OM SAMSVAR
EY-VAATIMUSTENMUKAISUUSVAKUUTUS
ES PROHLÁSENÍ O SHODĚ
VYHLÁSENIE O ZHODE ES
EK MEGFELELŐSÉGI NYILATKOZAT
IZJAVA O SKLADNOSTI ES

DECLARAȚIE DE CONFORMITATE CE
EÜ VASTAVUSDEKLARATSIOON
EK ATILBILSTĪBAS DEKLARĀCIJA
EB ATITIKTĪES DEKLARĀCIJA
EC IZJAVA O SUKLADNOSTI
EZ IZJAVA O USAGLAŠENOSTI

MITSUBISHI ELECTRIC CONSUMER PRODUCTS (THAILAND) CO., LTD.
AMATA NAKORN INDUSTRIAL ESTATE 700/406 MOO 7, TAMBON DON HUA ROH, AMPHUR MUANG, CHONBURI 20000, THAILAND

hereby declares under its sole responsibility that the air conditioners and heat pumps described below for use in residential, commercial and light-industrial environments:
erklärt hiermit auf seine alleinige Verantwortung, dass die Klimaanlage und Wärmepumpen für das häusliche, kommerzielle und leicht-industrielle Umfeld wie unten beschrieben:
déclare par la présente et sous sa propre responsabilité que les climatiseurs et les pompes à chaleur décrits ci-dessous, destinés à un usage dans des environnements résidentiels, commerciaux et d'industrie légère :
verklaart hierbij onder eigen verantwoordelijkheid dat de voor residentiële, commerciële en licht-industriële omgevingen bestemde airconditioners en warmtepompen zoals onderstaand beschreven:
por la presente declara bajo su única responsabilidad que los acondicionadores de aire y bombas de calor descritas a continuación para su uso en entornos residenciales, comerciales y de industria ligera:
confirma con la presente, sotto la sua esclusiva responsabilità, che i condizionatori d'aria e le pompe di calore descritti di seguito e destinati all'utilizzo in ambienti residenziali, commerciali e semi-industriali:
με το παρόν πιστοποιεί με αποκλειστική της ευθύνη ότι οι τα κλιματιστικά και οι αντλίες θέρμανσης που περιγράφονται παρακάτω για χρήση σε οικιακά, επαγγελματικό και ελαφριάς βιομηχανίας περιβάλλοντα:
através da presente declara sob sua única responsabilidade que os aparelhos de ar condicionado e bombas de calor abaixo descritos para uso residencial, comercial e de indústria ligeira:
erklærer hermed under eneansvar, at de herunder beskrevne airconditionanlæg og varmepumper til brug i privat boligbyggeri, erhvervsområder og inden for let industri:
intygat härmed att luftkonditioneringarna och värmepumparna som beskrivs nedan för användning i bostäder, kommersiella miljöer och lätta industriella miljöer:
ev, ticaret ve hafif sanayi ortamlarında kullanılmaya elverişli ve aşağıda açıklanan klima ve ısıtma pompalarını ilgilili aşağıdaki hususları yalnızca kendi sorumluluğunda beyan eder:
настоящим заявляет и берет на себя исключительную ответственность за то, что кондиционеры и тепловые насосы, описанные ниже и предназначенные для эксплуатации в жилых помещениях, торговых залах и на предприятиях легкой промышленности:
цим заявляю, беручи на себе повну відповідальність за це, що кондиціонери й теплові насоси, описані нижче й призначені для використання в житлових приміщеннях, торговельних залах і на підприємствах легкої промисловості:
декларира на своя собствена отговорност, че климатизите и термопомпите, описани по-долу, за употреба в жилищни, търговски и леки промишлени условия:
niniejszym oświadczam na swoją wyłączną odpowiedzialność, że klimatyzatory i pompy ciepła opisane poniżej, są przeznaczone do zastosowań w środowisku mieszkalnym, handlowym i lekko uprzemysłowionym:
erklærer et fullstendig ansvar for undernevnte klimaanlegg og varmepumper ved bruk i boliger, samt kommersielle og lettindustrielle miljøer:
vakuuttaa täten yksinomaisella vastuullaan, että jäljempänä kuvattut asuinrakennuksiin, pientaloisuuskäyttöön ja kaupalliseen käyttöön tarkoitettui ilmastointilaitteet ja lämpöpumpat:
tímto na vlastní odpovědnost prohlašuje, že níže popsané klimatizační jednotky a tepelná čerpadla pro použití v obytných prostředích, komerčních prostředích a prostředích lehkého průmyslu:
tímto na svoju výlučnú zodpovednosť vyhlasuje, že nasledovné klimatizačné jednotky a tepelné čerpadlá určené na používanie v obytných a obchodných priestoroch a v prostredí ľahkého priemyslu:
alulírott kizárólagos felelősségére nyilatkozik, hogy az alábbi lakossági, kereskedelmi és kisipari környezetben való használatra szánt klímaberendezések és hőszivattyúk:
izjavlja pod izključno lastno odgovornostjo, da so spodaj navedene klimatske naprave in toplotne črpalke, namenjene uporabi v stanovanjskih, komercialnih in lahkoindustrijskih okoljih:
declară, prin prezenta, pe proprie răspundere, faptul că aparatele de climatizare și pompele de caldură descrise mai jos și destinate utilizării în medii rezidențiale, comerciale și din industria ușoară:
kinnitab käesolevaga oma ainuvastutuse, et allpool toodud kliimaseadmed ja soojuspumbad on mõeldud kasutamiseks elu-, äri- ja kergtööstuskeskkondades:
ar šo, vienpersoniski uzņemoties atbildību, paziņo, ka tālāk aprakstītie gaisa kondicionētāji un siltumsūkņi ir paredzēti lietošanai dzīvojamajās, komercdarbības un lengvosios pramonēs aplinkose:
šuo vien tik savo atsakomybe pareiškia, kad toliau apibūdinti oro kondicionieriai ir šilumos siurbLIAI skirti naudoti gyvenamosiose, komercinesė ir lengvosios pramonės aplinkose:
ovime izjavljuje pod isključivom odgovornošću da su klimatizacijski uređaji i toplinske dizalice opisane u nastavku namijenjeni za upotrebu u stambenim i poslovnim okruženjima te okruženjima lake industrije:
ovim izjavljuje na svoju isključivu odgovornost da su klima-uređaji i toplotne pumpe opisane u daljem tekstu za upotrebu u stambenim, komercijalnim okruženjima i okruženjima sa lakom industrijom:

MITSUBISHI ELECTRIC, SLZ-M15FA*, SLZ-M25FA*, SLZ-M35FA*, SLZ-M50FA*, SLZ-M60FA*
*: , , 1, 2, 3, . . . , 9

Note: Its serial number is on the nameplate of the product.
Hinweis: Die Seriennummer befindet sich auf dem Kennschild des Produkts.
Remarque : Le numéro de série de l'appareil se trouve sur la plaque du produit.
Opmerking: het serienummer staat op het naamplaatje van het product.
Nota: El número de serie se encuentra en la placa que contiene el nombre del producto.
Nota: il numero di serie si trova sulla targhetta del prodotto.
Σημείωση: Ο σειριακός του αριθμός βρίσκεται στην πινακίδα ονόματος του προϊόντος.
Nota: o número de série encontra-se na placa que contém o nome do produto.
Bemærk: Seriennummeret står på produktets fabrikskilt.
Obs: Serienumret finns på produktens namnplåt.
Not: Seri numararı ürünün isim plakasında yer alır.
Примечание: серийный номер указан на паспортной табличке изделия.
Примітка. Серійний номер вказано на паспортній табличці виробу.
Забелужка: Серійний му номер е на табелката на продукта.

Uwaga: Numer seryjny znajduje się na tabliczce znamionowej produktu.
Merk: Seriennummeret befinner seg på navneplaten til produktet.
Huomautus: Sarjanumero on merkitty laitteen arvokilpeen.
Poznámka: Příslušné sériové číslo se nachází na štítku produktu.
Poznámka: Výrobné číslo sa nachádza na typovom štítku výrobku.
Megjegyzés: A sorozatszám a termék adattábláján található.
Opomba: serijska številka je zapisana na tipski ploščici enote.
Notă: Numărul de serie este specificat pe plăcuța indicatoare a produsului.
Märkus: Seerianumber asub toote andmesildil.
Piezīme: Sērijas numurs ir norādīts uz ierīces datu plāksnītes.
Pastaba. Serijos numeris nurodytas gaminio vardinių duomenų lentelėje.
Napomena: serijski broj nalazi se na natpisnoj pločici proizvoda.
Napomena: Serijski broj nalazi se na nazivnoj pločici proizvođača.

Directives
Richtlijnen
Directives
Richtlijnen
Directivas
Direttive
Οδηγίες

Directivas
Direktiver
Direktiv
Direktifler
Директивы
Директиви
Директиви

Direktivity
Direktiver
Direktivit
Směrnice
Smernice
Írányelvek
Direktive

Directive
Direktivid
Direktīvas
Direktivos
Direktive
Direktive

2014/35/EU: Low Voltage
2006/42/EC: Machinery
2014/30/EU: Electromagnetic Compatibility
2009/125/EC: Energy-related Products
2011/65/EU: RoHS Directive

Issued:
THAILAND

1 Nov. 2017

Akira HIDAKA
Manager, Quality Assurance Department

Revised date:

THAILAND

<ENGLISH>

English is original. The other languages versions are translation of the original.

⚠ CAUTION

- Refrigerant leakage may cause suffocation. Provide ventilation in accordance with EN378-1.
- Be sure to wrap insulation around the piping. Direct contact with the bare piping may result in burns or frostbite.
- Never put batteries in your mouth for any reason to avoid accidental ingestion.
- Battery ingestion may cause choking and/or poisoning.
- Install the unit on a rigid structure to prevent excessive operation sound or vibration.
- Noise measurement is carried out in accordance with JIS C9612, JIS B8616, ISO 5151(T1), and ISO 13523(T1).

<DEUTSCH>

Das Original ist in Englisch. Die anderen Sprachversionen sind vom Original übersetzt.

⚠ VORSICHT

- Das Auslaufen von Kältemittel kann zu Erstickung führen. Sorgen Sie für Belüftung gemäß der Bestimmung EN378-1.
- Sicherstellen, dass die Rohrführung isoliert ist. Direkter Kontakt mit der blanken Rohrleitung kann zu Verbrennungen oder Erfrierungen führen.
- Nehmen Sie unter keinen Umständen Batterien in den Mund, um versehentliches Verschlucken zu vermeiden.
- Das Verschlucken von Batterien kann zu Erstickung und/oder Vergiftung führen.
- Installieren Sie das Gerät an einer stabilen Struktur, um übermäßige Betriebsgeräusche oder Vibration zu vermeiden.
- Geräuschmessungen werden gemäß der Bestimmungen JIS C9612, JIS B8616, ISO 5151(T1), und ISO 13523(T1) ausgeführt.

<FRANÇAIS>

L'anglais est l'original. Les versions fournies dans d'autres langues sont des traductions de l'original.

⚠ PRECAUTION

- Une fuite de réfrigérant peut entraîner une asphyxie. Fournissez une ventilation adéquate en accord avec la norme EN378-1.
- Assurez-vous que la tuyauterie est enveloppée d'isolant. Un contact direct avec la tuyauterie nue peut entraîner des brûlures ou des engelures.
- Ne mettez jamais des piles dans la bouche pour quelque raison que ce soit pour éviter de les avaler par accident.
- Le fait d'ingérer des piles peut entraîner un étouffement et/ou un empoisonnement.
- Installez l'unité sur une structure rigide pour prévenir un bruit de fonctionnement et une vibration excessifs.
- Les mesures de niveau sonore ont été effectuées en accord avec les normes JIS C9612, JIS B8616, ISO 5151(T1) et ISO 13523(T1).

<NEDERLANDS>

Het Engels is het origineel. De andere taalversies zijn vertalingen van het origineel.

⚠ VOORZICHTIG

- Het lekken van koelvloeistof kan verstikking veroorzaken. Zorg voor ventilatie in overeenstemming met EN378-1.
- isoleer de leidingen met isolatiemateriaal. Direct contact met de onbedekte leidingen kan leiden tot brandwonden of bevriezing.
- Stop nooit batterijen in uw mond om inslikking te voorkomen.
- Het inslikken van batterijen kan verstikking of vergiftiging veroorzaken.
- Installeer het apparaat op een stabiele structuur om overmatig lawaai of trillingen te voorkomen.
- Geluidsmetingen worden uitgevoerd in overeenstemming met JIS C9612, JIS B8616, ISO 5151(T1), en ISO 13523(T1).

<ESPAÑOL>

El idioma original del documento es el inglés. Las versiones en los demás idiomas son traducciones del original.

⚠ CUIDADO

- Las pérdidas de refrigerante pueden causar asfixia. Se debe proporcionar la ventilación determinada en EN378-1.
- Asegúrese de colocar el aislante alrededor de las tuberías. El contacto directo con la tubería puede ocasionar quemaduras o congelación.
- Para evitar una ingestión accidental, no coloque las pilas en su boca bajo ningún concepto.
- La ingestión de las pilas puede causar asfixia y/o envenenamiento.
- Coloque la unidad en una estructura rígida para evitar que se produzcan sonidos o vibraciones excesivos debidos a su funcionamiento.
- La medición de los ruidos se lleva a cabo de acuerdo con JIS C9612, JIS B8616, ISO 5151(T1) y ISO 13523(T1).

<ITALIANO>

Il testo originale è redatto in lingua Inglese. Le altre versioni linguistiche rappresentano traduzioni dell'originale.

⚠ ATTENZIONE

- Perdite di refrigerante possono causare asfissia. Prevedere un ventilazione adeguata in conformità alla norma EN378-1.
- Accertarsi di applicare materiale isolante intorno alle tubature. Il contatto diretto con le tubature non schermate può provocare ustioni o congelamento.
- Non introdurre in nessun caso le batterie nella bocca onde evitare ingestioni accidentali.
- L'ingestione delle batterie può provocare soffocamento e/o avvelenamento.
- Installare l'unità su di una struttura rigida in modo da evitare rumore o vibrazioni eccessivi durante il funzionamento.
- La misurazione del rumore viene effettuata in conformità agli standard JIS C9612, JIS B8616, ISO 5151(T1) e ISO 13523(T1).

<ΕΛΛΗΝΙΚΑ>

Η γλώσσα του πρωτοτύπου είναι η αγγλική. Οι εκδόσεις άλλων γλωσσών είναι μεταφράσεις του πρωτοτύπου.

⚠ ΠΡΟΣΟΧΗ

- Η διαρροή του ψυκτικού ενδέχεται να προκαλέσει ασφυξία. Φροντίστε για τον εξαερισμό σύμφωνα με το EN378-1.
- Βεβαιωθείτε ότι τυλίξατε με μονωτικό υλικό τη σωλήνωση. Η απευθείας επαφή με τη γυμνή σωλήνωση ενδέχεται να προκαλέσει εγκαύματα ή κρυοπαγήματα.
- Μην βάζετε ποτέ τις μπαταρίες στο στόμα σας για κανένα λόγο ώστε να αποφύγετε την κατά λάθος κατάποσή τους.
- Η κατάποση μπαταριών ενδέχεται να προκαλέσει πνιγμό και/ή δηλητηρίαση.
- Εγκαταστήστε τη μονάδα σε σταθερή κατασκευή ώστε να αποφύγετε τον έντονο ήχο λειτουργίας ή τους κραδασμούς.
- Η μέτρηση θορύβου πραγματοποιήθηκε σύμφωνα με τα JIS C9612, JIS B8616, ISO 5151(T1) και ISO 13523(T1).

<PORTUGUÊS>

O idioma original é o inglês. As versões em outros idiomas são traduções do idioma original.

⚠ CUIDADO

- As fugas de refrigerante podem provocar asfixia. Proporcione ventilação de acordo com a EN378-1.
- Certifique-se de que coloca isolamento em redor da tubagem. O contacto directo com a tubagem pode resultar em queimaduras ou úlceras causadas pelo frio.
- Para evitar uma ingestão accidental, nunca coloque pilhas na boca.
- A ingestão das pilhas pode provocar asfixia e/ou envenenamento.
- Instale a unidade numa estrutura rígida para evitar vibrações ou ruídos excessivos durante o seu funcionamento.
- A medição dos ruídos é efectuada de acordo com a JIS C9612, JIS B8616, ISO 5151(T1), e ISO 13523(T1).

<DANSK>

Engelsk er originalen. De andre sprogversioner er oversættelser af originalen.

⚠ FORSIGTIG

- Kølemiddellækage kan forårsage kvælning. Sørg for ventilation i henhold til EN378-1.
- Der skal altid vikles isolering omkring rørene. Direkte kontakt med blotlagte rør kan medføre forbrænding eller forfrysning.
- Put aldrig batterier i munden uanset årsag, du kan komme til at sluge dem.
- Hvis batterier sluges, kan det medføre kvælning og/eller forgiftning.
- Monter enheden på en fast struktur, så kraftig lyd og vibration undgås.
- Støjmåling udføres i henhold til JIS C9612, JIS B8616, ISO 5151(T1) og ISO 13523(T1).

<SVENSKA>

Engelska är originalspråket. De övriga språkversionerna är översättningar av originalet.

⚠ FÖRSIKTIGHET

- Köldmedelsläckage kan leda till kvävning. Tillhandahåll ventilation i enlighet med EN378-1.
- Kom ihåg att linda isolering runt rören. Direktkontakt med bara rör kan leda till brännskador eller köldskador.
- Stoppa aldrig batterier i munnen, de kan sväljas av misstag.
- Om ett batteri sväljs kan det leda till kvävning och/eller förgiftning.
- Montera enheten på ett stadigt underlag för att förhindra höga driftljud och vibrationer.
- Ljudmätningar har utförts i enlighet med JIS C9612, JIS B8616, ISO 5151(T1) och ISO 13523(T1).

<TÜRKÇE>

Aslı İngilizce'dir. Diğer dillerdeki sürümler aslının çevirisidir.

⚠ DİKKAT

- Soğutucu sızıntısı boğulma tehlikesine yol açabilir. EN378-1'e göre havalandırma sağlayın.
- Boruların etrafına izolasyon malzemesi kaplamayı unutmayın. Çıplak boruya doğrudan temas etmek yanmaya ve soğuk ısırmasına neden olabilir.
- Yanlışlıkla yutmamak için pilleri hiçbir nedenle asla ağzınıza sokmayın.
- Pili yutmak boğulmaya ve/veya zehirlenmeye neden olabilir.
- Aşırı çalışma sesinin veya titreşimin oluşmaması için üniteyi sert bir yarı üzerine kurun.
- Ses ölçümü JIS C9612, JIS B8616, ISO 5151(T1), ve ISO 13523(T1) standartlarına göre yapılır.

<РУССКИЙ>

Языком оригинала является английский. Версии на других языках являются переводом оригинала.

⚠ ОСТОРОЖНО

- Утечка хладагента может стать причиной удущья. Обеспечьте вентиляцию в соответствии с EN378-1.
- Обязательно оберните трубы изоляционной обмоткой. Непосредственный контакт с неизолированным трубопроводом может привести к ожогам или обморожению.
- Запрещается класть элементы питания в рот по каким бы то ни было причинам во избежание случайного проглатывания.
- Попадание элемента питания в пищеварительную систему может стать причиной удущья и/или отравления.
- Устанавливайте устройство на жесткую структуру во избежание чрезмерного шума или чрезмерной вибрации во время работы.
- Измерение шума выполняется в соответствии с JIS C9612, JIS B8616, ISO 5151(T1) и ISO 13523(T1).

<УКРАЇНСЬКА>

Переклад оригіналу. Текст іншими мовами є перекладом оригіналу.

⚠ ОБЕРЕЖНО

- Виток холодоагенту може призвести до удущення. Необхідно забезпечити вентиляцію відповідно до стандарту EN 378-1.
- Труби необхідно обмотати ізоляційним матеріалом. Прямий контакт із непокритою трубою може призвести до опіку або обмороження.
- Забороняється класти елементи живлення в рот із будь-яких причин, оскільки є ризик випадково їх проковтнути.
- Попадання елемента живлення в травну систему може стати причиною задухи та/або отруєння.
- Встановлюйте блок на міцній конструкції, щоб уникнути надмірного рівня звуку роботи або вібрації.
- Вимірювання рівня шуму проводилося згідно з JIS C9612, JIS B8616, ISO 5151(T1), і ISO 13523(T1).

<БЪЛГАРСКИ>

Оригиналът е текстът на английски език. Версиите на други езици са преводи на оригинала.

⚠ ВНИМАНИЕ

- Изтичането на хладилния агент може да причини задушаване. Осигурете вентилация съобразно с EN378-1.
- Не забравяйте да увиете изолация около тръбите. Директният контакт с оголени тръби може да причини изгаряне или измръзване.
- При никакви обстоятелства не поставяйте батериите в устата си, за да не ги погълнете по невнимание.
- Това може да доведе до задушаване и/или натравяне.
- Монтирайте тялото върху твърда конструкция, за да предотвратите прекомерен шум или вибрации по време на работа.
- Измерването на шума е извършено съгласно JIS C9612, JIS B8616, ISO 5151(T1) и ISO 13523(T1).

<POLSKI>

Językiem oryginału jest język angielski. Inne wersje językowe stanowią tłumaczenie oryginału.

▲ UWAGA

- Wyciek czynnika chłodniczego może spowodować uduszenie. Należy zapewnić wentylację zgodnie z normą EN378-1.
- Należy pamiętać, aby owinać izolację wokół przewodów rurowych. Bezpośredni kontakt z niezabezpieczonymi przewodami rurowymi może doprowadzić do poparzeń lub odmrożeń.
- Nie wolno wkładać baterii do ust z jakiegokolwiek powodu, aby uniknąć przypadkowego połknięcia.
- Połknięcie baterii może spowodować zadławienie i/lub zatrucie.
- Zainstalować urządzenie na sztywnej konstrukcji, aby zapobiec nadmieremu hałasowi i wibracjom.
- Pomiar hałasu należy przeprowadzać zgodnie z normami JIS C9612, JIS B8616, ISO 5151(T1) i ISO 13523(T1).

<NORSK>

Originalspråket er engelsk. De andre språkversjonene er oversettelser av originalen.

▲ FORSIKTIG

- Kjølemiddellekkasje kan forårsake kvelning. Sørg for ventilering i samsvar med EN378-1.
- Pass på at isoleringen pakkes godt rundt røret. Direkte kontakt med ukledte rør kan forårsake brannskader eller forfrysninger.
- Aldri plasser batteri i munnen, da dette kan medføre en risiko for at du svelger batteriet ved et uhell.
- Hvis du svelger et batteri, kan du risikere kvelning og/eller forgiftning.
- Installer enheten på en stabil struktur for å forhindre unødvendig mye driftsstøy eller vibrering.
- Støymålinger er utført i samsvar med JIS C9612, JIS B8616, ISO 5151(T1) og ISO 13523(T1).

<SUOMI>

Englanti on alkuperäinen. Muut kieliversiot ovat alkuperäiskappaleen käännöksiä.

▲ HUOMIO

- Vuotava kylmäaine voi aiheuttaa tukehtumisen. Ilmanvaihdon on oltava EN378-1-standardin mukainen.
- Kääri putken ympärille eristysmateriaalia. Paljaan putken koskettamisesta voi seurata palotai paleltumavammoja.
- Älä koskaan laita paristoja suuhun, jotta et vahingossa nielaisisi niitä.
- Paristojen nieleminen voi aiheuttaa tukehtumisen ja/tai myrkytyksen.
- Asenna yksikkö tukeviin rakenteisiin, jotta sen käytöstä ei syntyisi ylimääräistä ääntä tai värinää.
- Melumittaus on suoritettu standardien JIS C9612, JIS B8616, ISO 5151(T1) ja ISO 13523(T1) mukaisesti.

<ČEŠTINA>

Originál je v angličtině. Ostatní jazykové verze jsou překladem originálu.

▲ POZOR

- Únik chladicího média může způsobit udušení. Zajistěte větrání v souladu s normou EN 378-1.
- Okolo potrubí vždy omotejte izolací. Přímý kontakt s obnaženým potrubím může způsobit popálení nebo omrzliny.
- Nikdy nevkládejte baterie do úst, aby nedošlo k jejich polknutí.
- Polknutí baterie může způsobit zadušení a/nebo otravu.
- Jednotku nainstalujte na pevnou konstrukci, aby nedocházelo ke vzniku nadměrného provozního hluku a vibrací.
- Měření hluku se provádí v souladu se standardy JIS C9612, JIS B8616, ISO 5151(T1) a ISO 13523(T1).

<SLOVENČINA>

Preklad angličkeho originálu. Všetky jazykové verzie sú preložené z angličtiny.

▲ UPOZORNENIE

- Únik chladiva môže spôsobiť udusenie. Zabezpečte vetranie podľa normy EN 378-1.
- Nezabudnite potrubie obaliť izoláciou. Priamy kontakt s nezabaleným potrubím môže spôsobiť popálenie alebo omrzliny.
- Batérie si nikdy z akéhokolvek dôvodu nekladte do úst, aby nedošlo k ich náhodnému požitiu.
- Požitie batérií môže vyvolať dusenie a/alebo otravu.
- Nainštalujte jednotku na pevný konštrukčný prvok, aby ste obmedzili nadmerný prevádzkový hluk a vibrácie.
- Meranie hladiny hluku sa vykonáva v súlade s normami JIS C9612, JIS B8616, ISO 5151(T1), a ISO 13523(T1).

<MAGYAR>

Az angol változat az eredeti. A többi nyelvi változat az eredeti fordítása.

▲ VIGYÁZAT

- A hűtőközeg szivárgása fulladást okozhat. Gondoskodjon az EN378-1 szabvány előírásai szerinti szellőzéstől.
- Feltétlenül szigetelje körbe a csöveket. A csupaszból megérintése égési vagy fagyási sérülést okozhat.
- Ne vegyen a szájába elemet semmilyen célból, mert véletlenül lenyelheti!
- A lenyelt elem fulladást és/vagy mérgezést okozhat.
- A készüléket merev szerkezetre szerelje fel, hogy megakadályozza a túlzott üzemi zajt és vibrációt.
- A zaj mérése a JIS C9612, a JIS B8616, az ISO 5151 (T1) és az ISO 13523 (T1) szabványok előírásai szerint történik.

<SLOVENŠČINA>

Izvirnik je v angleščini. Druge jezikovne različice so prevodi izvirnika.

▲ POZOR

- Puščanje hladiva lahko povzroči zadušitev. Zagotovite prezračevanje po standardu EN378-1.
- Cevi ovijte z izolacijo. Neposredni stik z golimi cevmi lahko povzroči opekline ali ozeblino.
- Nikoli in iz nobenega razloga ne vstavljajte baterij v usta, da jih po nesreči ne pogoltnete.
- Če baterije pogoltnete, se lahko zadušite in/ali zastrupite.
- Enoto namestite na togo konstrukcijo, da preprečite pretiran zvok ali tresenje med delovanjem.
- Meritve hrupa so bile izvedene skladno z JIS C9612, JIS B8616, ISO 5151(T1) in ISO 13523(T1).

<ROMÂNĂ>

Textul original este în limba engleză. Versiunile pentru celelalte limbi sunt traduceri ale originalului.

▲ ATENȚIE

- Scurgerea de agent frigorific poate cauza asfixierea. Asigurați o ventilație corespunzătoare, conform standardului EN378-1.
- Asigurați-vă că înfășurați materialul izolator în jurul conductelor. Contactul direct cu conductele neizolate se poate solda cu arsuri sau degerături.
- Nu introduceți niciodată și pentru niciun motiv bateriile în gură, pentru a evita ingerarea accidentală a acestora.
- Ingerarea bateriilor poate cauza sufocarea și/sau intoxicarea.
- Instalați unitatea pe o structură rigidă pentru a preveni producerea unui nivel excesiv de sunete sau vibrații.
- Măsurarea zgomotului este efectuată în conformitate cu standardele JIS C9612, JIS B8616, ISO 5151(T1) și ISO 13523(T1).

<EESTI>

Originaljuhend on ingliskeelne. Muudes keeltes versioonid on originaali tõlked.

▲ ETTEVAATUST!

- Külmaaine leke võib põhjustada lämbumist. Tuulutamine standardi EN378-1 kohaselt.
- Märkige torude ümber kindlasti isolatsiooni. Vahetu kontakt paljaste torudega võib põhjustada põletusi või külmaahjustusi.
- Hoiduge patareide tahmatust allaneelamisest, ärge kunagi pange ühelgi põhjusel patareid suhu.
- Patarei allaneelamine võib põhjustada lämbumist ja/või mürgitust.
- Paigaldage seade jäigale struktuurile, et vältida ülemäärast tööheli ja vibreerimist.
- Müratase on mõõdetud standardite JIS C9612, JIS B8616, ISO 5151(T1) ja ISO 13523(T1) järgi.

<LATVIŠKI>

Originals ir angļu valodā. Versijas citās valodās ir oriģināla tulkojums.

▲ UZMANĪBU

- Aukstumaģenta noplūdes gadījumā pastāv nosmakšanas risks. Ir jānodrošina standartam EN378-1 atbilstoša ventilācija.
- Aptiniet caurules ar izolējošu materiālu. Pieskaroties neaptītām caurulēm, var gūt apdegumus vai apsaldējumus.
- Aizliegts ievietot baterijas mutē; pastāv norīšanas risks.
- Bateriju norīšana var izraisīt aizrīšanas un/vai saindēšanas.
- Uzstādiet iekārtu uz izturīgas struktūras, lai izvairītos no pārlieku liela darbības trokšņa vai vibrācijas.
- Trokšņa mērījumi tiek veikti atbilstīgi standartu JIS C9612, JIS B8616, ISO 5151(T1) un ISO 13523(T1) nosacījumiem.

<LIETUVIŠKAI>

Originalas yra anglų k. Versijos kitomis kalbomis yra originalo vertimas.

▲ ATSARGIAI

- Dėl šaltnešio nuotėkio galima uždušti. Išvėdinkite patalpas pagal EN378-1.
- Būtinai vamzdelius apvyniokite izoliacija. Prisiilietus prie plikų vamzdelių galima nusideginti arba nušalti.
- Siekdami išvengti atsitiktinio prarijimo, niekada nedėkite baterijų į burną.
- Prarijus bateriją galima užspringti ir / arba apsinuodyti.
- Įrenginį sumontuokite ant tvirtos struktūros, kad nesigirdėtų pernelyg didelio veikimo triukšmo ar vibracijos.
- Triukšmo matavimas atliktas pagal JIS C9612, JIS B8616, ISO 5151(T1) ir ISO 13523(T1).

<HRVATSKI>

Tekst je izvorno napisan na engleskom jeziku. Tekst na ostalim jezicima predstavljaju prijevod izvorno napisanog teksta.

▲ OPREZ

- Curenje rashladnog sredstva može uzrokovati gušenje. Osigurajte ventilaciju u skladu s normom HR EN378-1.
- Obavezno stavite izolaciju oko položenih cijevi. Izravni doticaj s golim cijevima može dovesti do opekline ili smrzavanja.
- Nikada ne stavljajte baterije u usta ni zbog kojeg razloga kako biste izbjegli slučajno gutanje.
- Gutanje baterija može prouzročiti gušenje i/ili trovanje.
- Postavite jedinicu na čvrstu površinu kako biste izbjegli prebučan zvuk tijekom rada ili pojavu vibracija.
- Mjerenje zvuka obavljeno je skladno normama JIS C9612, JIS B8616, ISO 5151(T1) i ISO 13523(T1).

<SRPSKI>

Prevod originala. Verzije na drugim jezicima su prevodi originala.

▲ OPREZ

- Curenje rashladne tečnosti može da dovede do gušenja. Obezbedite ventilaciju u skladu sa EN378-1.
- Obavezno obmotajte izolaciju oko cevi. Direktn kontakt sa golom cevi može izazvati opekotine ili promrzline.
- Nikada nemojte stavljati baterije u usta iz bilo kog razloga, kako bi se sprečilo slučajno gutanje.
- Gutanje baterija može da izazove gušenje i/ili trovanje.
- Ugradite jedinicu na čvrstu strukturu kako biste sprečili previše jak zvuk rada ili vibracije.
- Mjerenje jačine zvuka je obavljeno u skladu sa standardima JIS C9612, JIS B8616, ISO 5151(T1) i ISO 13523(T1).

This product is designed and intended for use in the residential, commercial and light-industrial environment.

Importer:

Mitsubishi Electric Europe B.V.
Capronilaan 46, 1119 NS, Schiphol Rijk, The Netherlands

French Branch
25, Boulevard des Bouvets, 92741 Nanterre Cedex, France

German Branch
Mitsubishi-Electric-Platz 1, 40882 Ratingen, Germany

Belgian Branch
Autobaan 2, 8210 Loppem, Belgium

Irish Branch
Westgate Business Park, Ballymount, Dublin 24, Ireland

Italian Branch
Centro Direzionale Colleoni, Palazzo Sirio-Ingresso 1 Viale Colleoni 7, 20864 Agrate Brianza (MB), Italy

Norwegian Branch
Gneisveien 2D, 1914 Ytre Enebakk, Norway

Portuguese Branch
Avda. do Forte, 10, 2799-514, Carnaxide, Lisbon, Portugal

Spanish Branch
Carretera de Rubi 76-80 - Apdo. 420 08173 Sant Cugat del Valles (Barcelona), Spain

Scandinavian Branch
Hammarbacken 14, P.O. Box 750 SE-19127, Sollentuna, Sweden

UK Branch
Travellers Lane, Hatfield, Herts., AL10 8XB, England, U.K.

Polish Branch
Krakowska 50, PL-32-083 Balice, Poland

MITSUBISHI ELECTRIC TURKEY ELEKTRİK ÜRÜNLERİ A.Ş.
Şerifali Mah. Kale Sok. No: 41 34775 Ümraniye, İstanbul / Turkey

MITSUBISHI ELECTRIC (RUSSIA) LLC
115114, Russia, Moscow, Letnikovskaya street 2, bld.1, 5th

Please be sure to put the contact address/telephone number on this manual before handing it to the customer.

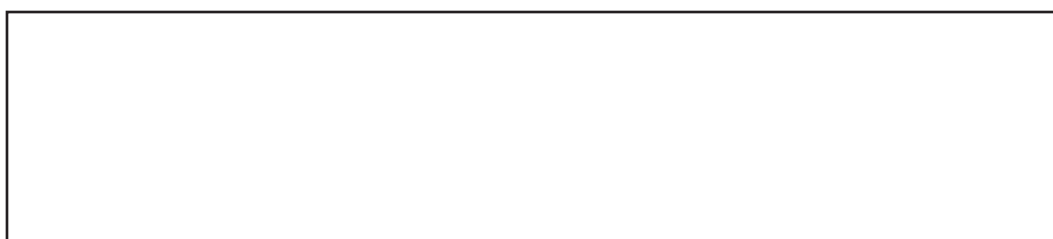

MITSUBISHI ELECTRIC CORPORATION

HEAD OFFICE: TOKYO BUILDING, 2-7-3, MARUNOUCHI, CHIYODA-KU, TOKYO 100-8310, JAPAN